



用户指南

目 录

使用须知	2
产品简介	3
产品清单	6
首次使用	7
设置锁	8
菜单介绍	9
操作说明	10
使用锁	21
开门	
操作与管理	
添加至“萤石云视频”	28
维护与保养	29
附录	31
技术参数	
安装指导	
售后服务支持	37
上门安装服务	
声明	
版权声明	38

使用须知

- 萤石智能门锁（以下简称为“锁”）作为高科技产品，安装的好坏直接影响到门锁的正常操作及使用寿命，建议您请有智能锁安装经验的师傅进行安装，并根据产品附件中门板开孔图样板进行开孔，凿支撑窝，确认所开凿的孔准确无误，然后严格按照本手册中的步骤进行操作，如果安装后发现锁有任何异常，请及时和当地的经销商或本公司的售后服务部门联系，以便快速解决问题。
- 如果您的房间正在装修，我们建议您将产品卸下，待装修完成后再把产品重新装上，这样做的目的是：①.避免装修过程中腐蚀性物质或腐蚀性气体腐蚀锁体，影响外观及降低产品使用寿命；②.避免门的油漆未干会影响锁的灵活传动；③.为避免对锁外观面造成腐蚀，请勿使用消毒液等腐蚀性液体擦拭锁外表面。
- 门锁在恢复出厂设置后会清空所有用户信息，在门锁安装调试完成后，请您尽快将锁恢复出厂设置并重新添加密码、感应卡、指纹等开锁信息。
- 门锁使用一段时间后，电池电量偏低时，门锁会发出低电压警报，每次开门会语音提示电量不足，此时请及时给电池充电。
- 若您要出远门或长期不使用锁，请将机械钥匙随身携带。
- 鉴于锁产品本身置身于开放环境等特点，我们建议您谨慎注意使用安全，包括妥善保管机械钥匙及感应卡等细小部件、开锁前核查周围环境、定期更新密码及感应卡设置、及时擦除残留指纹等，避免您的开锁信息被非法盗取、复制，造成安全隐患。

产品简介

1 外观介绍

外观图

室外

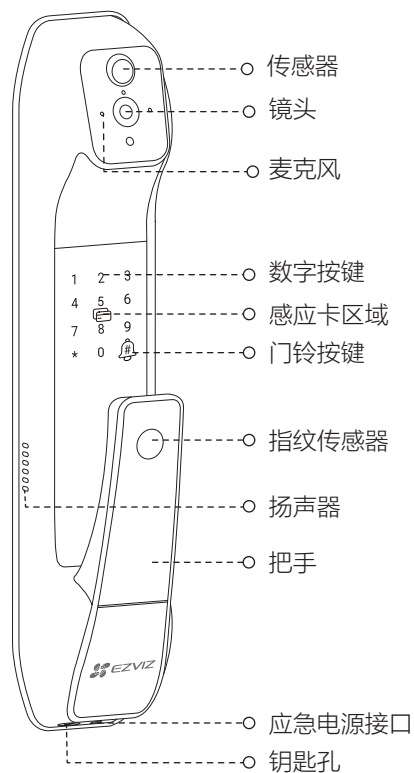

室内

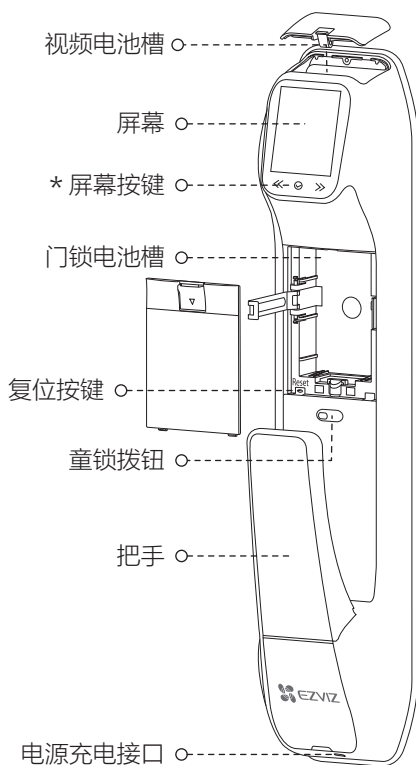

* 屏幕按键

◀ 左移

⊙ 确认

▶ 右移

尺寸图 (单位: mm)

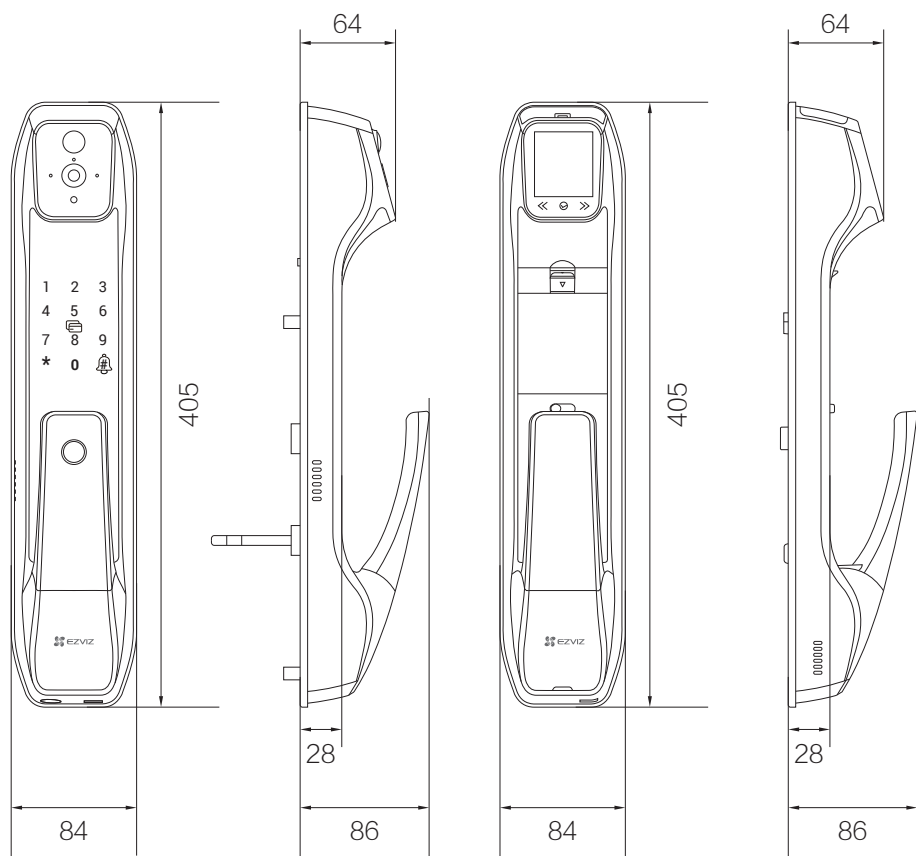

2 产品特点

- 支持密码、指纹、感应卡以及机械钥匙等多种开锁方式；
- 支持语音及触摸键盘双交互导航；
- 支持视频和语音对讲；
- 支持用户权限分级管理功能；
- 支持虚位密码功能；
- 支持可设常开功能（通道功能）；
- 支持远程临时密码授权、开门告警推送等功能；
- 支持童锁功能；
- 支持双锂电双系统：

门锁锂电池：用于门锁系统供电，系统功能包含开门验证、门锁菜单设置等；

视频锂电池：用于视频系统供电，系统功能包含联网、远程通话、录像等；单视频电池供电时，也可为门锁进行供电，但不建议长期使用，避免单电池耗电过快。



产品清单

打开产品包装后，请确认设备是否完好，对照下图确认配件是否齐全。

1	前面板	1套
2	后面板	1套
3	门扣板	1条
4	锁体	1个
5	方棒	1根
6	感应卡	3张
7	开孔模板	1张
8	标配螺丝包	1包
9	锁体螺丝包	1包
10	钥匙包	1包
11	锂电池	2节
12	说明书（含保修卡、合格证）	1本
13	USB电源线	1根
14	螺丝安装导向管	2根
15	前后面板连接线	1根

首次使用

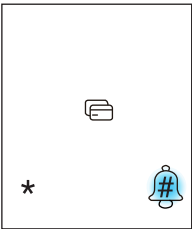
门锁安装好后，请按照以下内容配置，直到合适为止。

目的	步骤	现象
添加主用户	① 用数据线连接锂电池和电源	锂电池指示灯为红色常亮
	② 充电完成	锂电池指示灯为绿色常亮
	③ 将两个电池分别装入电池槽	
	④ 设置主用户，触摸数字按键区域激活锁	语音提示：请按“#”号键添加主用户
	⑤ 按“#”号键添加主用户 	语音提示： 用户编号001， 添加指纹，请按1； 添加密码，请按2； 添加感应卡，请按3； 添加防挟持钥匙，请按4  每次开锁验证成功后，键盘会出现用户编号，您可以在这里查询用户编号。
	⑥ 添加指纹/密码/感应卡	语音提示： 请根据语音提示进行6次录入； 请输入6至10位密码（请再输入一次）； 请刷感应卡

 删除用户操作需要输入对应的用户编号，请您记住当前录入的用户编号。

首次添加萤石安全感应卡：

- ① 进入添加卡界面，语音提示请刷感应卡
- ② 刷感应卡，语音提示请设置6位感应卡密码
- ③ 两次密码输入成功后，语音提示请刷卡
- ④ 刷卡成功，此时语音提示成功，请保管好感应卡

 请记住感应卡6位安全码，以便删除或系统初始化后再添加。

设置锁

首次配置完成后，您可以进行用户管理、系统设置等操作。

激活锁

触碰数字按键区域，锁被激活。

进入主菜单

使用主用户的指纹、密码或感应卡验证成功后，按“#”号键后再次验证，然后按“#”号键即可进入主菜单。

数字键盘功能



“0~9”键：数字输入键；

“*”键：取消、返回、退出功能；

“#”键：确认；

“

8

菜单介绍

i 实际菜单可能有调整，请以实际为准。

使用主用户的指纹、密码或感应卡验证成功后，按“#”号键后再次验证，然后按“#”号键即可进入主菜单。

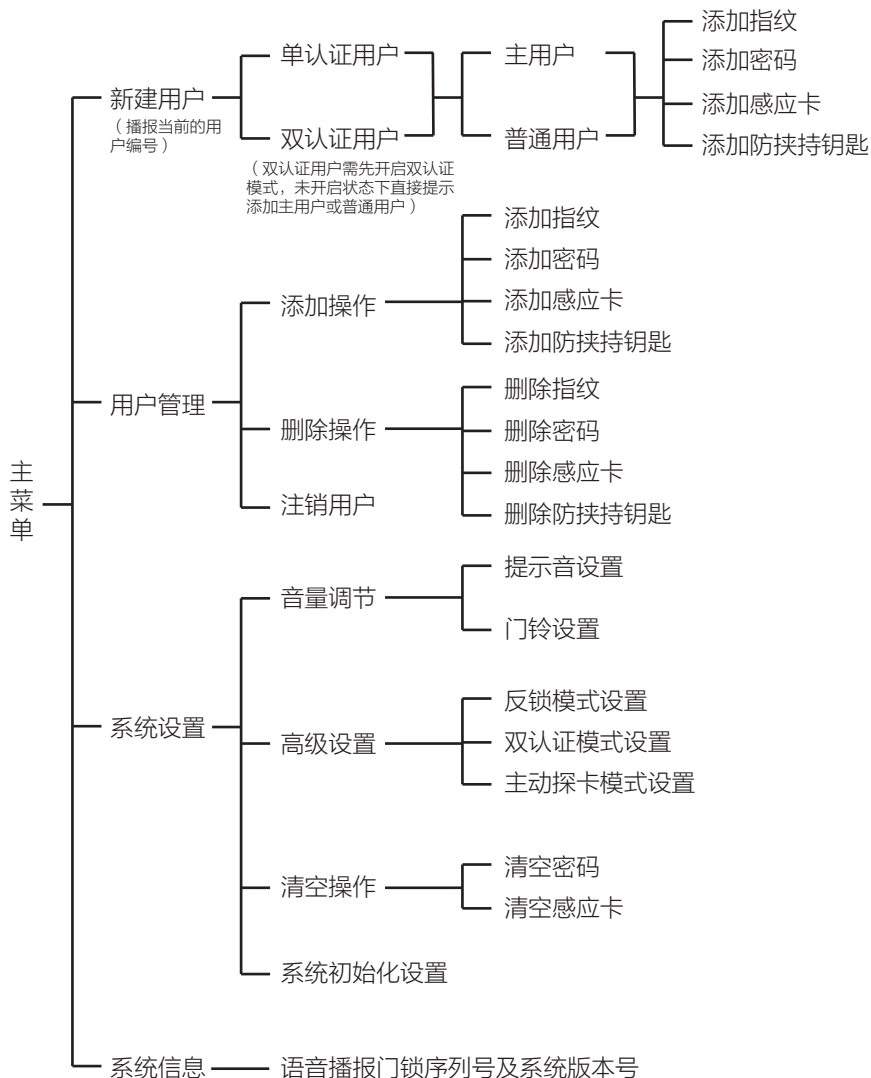

操作说明

新建普通用户

- i** 请登录主用户后再进行新建普通用户的操作。
主用户可以登录菜单，进行添加、删除用户和设置等操作；普通用户仅做用户解锁。

1 按“1”键选择“新建用户”。
锁会语音提示当前的用户编号。

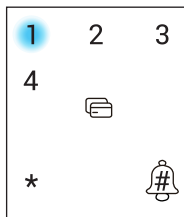

2 按“2”键选择“普通用户”。

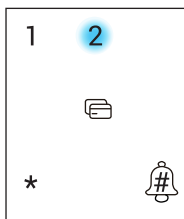

1 按“1”键选择“添加指纹”，录入指纹。

2 按“2”键选择“添加密码”，输入密码。

3 按“3”键选择“添加感应卡”，刷感应卡。

4 按“4”键选择“添加防挟持钥匙”，按1选择防挟持指纹，按2选择防挟持密码。

- i** 添加防挟持钥匙成功后，当您用防挟持指纹/密码开门时，成功开锁的同时，会推送告警消息到“萤石云视频”客户端。

添加指纹

2

按“2”键选择“用户管理”，输入用户编号，按“#”号键确认。

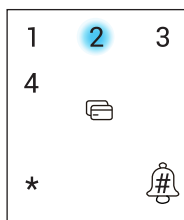

1

按“1”键选择“添加操作”。

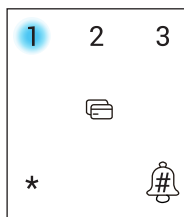

1

再按“1”键选择“添加指纹”

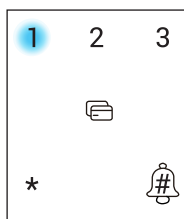

将要添加的指纹放在指纹采集器上，请根据提示进行录入，为保证后续识别体验录入过程中，请调整手指接触面，最大限度录入解锁验证时可能接触的指纹面，如下图所示。

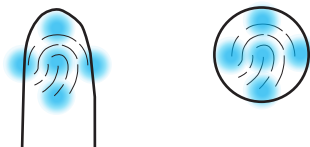

添加密码

2

按“2”键选择“用户管理”，输入用户编号，按“#”号键确认。

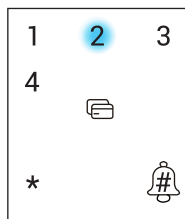

1

按“1”键选择“添加操作”。

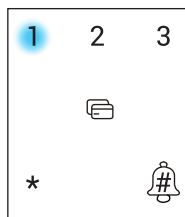

2

再按“2”键选择“添加密码”。

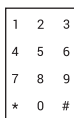

输入6~10位密码，按“#”号键确认；再次输入密码，按“#”号键确认。语音提示操作成功。

添加感应卡

2

按“2”键选择“用户管理”，输入用户编号，按“#”号键确认。

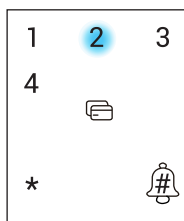

1

按“1”键选择“添加操作”。

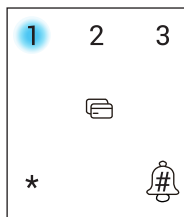

3

再按“3”键选择“添加感应卡”。

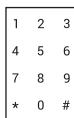
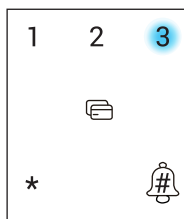

请设置6位感应卡密码，按“#”号键确认；再次输入密码，按“#”号键确认。语音提示操作成功。

该密码用于感应卡加密，首次设置后无法修改。重新添加时，需要再次输入原先设置好的密码。正常使用时无需输入该密码。

删除操作

 不支持登录的用户自删。

2 按“2”键选择“用户管理”，输入用户编号，按“#”号键确认。

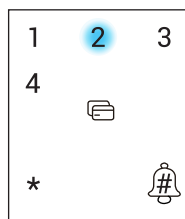

2 按“2”键选择“删除操作”。



1 按“1”键选择“删除指纹”，按“#”号键确认。

2 按“2”键选择“删除密码”，按“#”号键确认。

3 按“3”键选择“删除感应卡”，按“#”号键确认。

注销用户

 不支持登录的用户自我注销。

2

按“2”键选择“用户管理”，输入用户编号，按“#”号键确认。

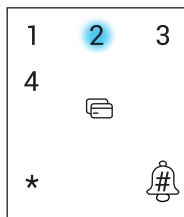

3

按“3”键选择“注销用户”，按“#”号键确认。

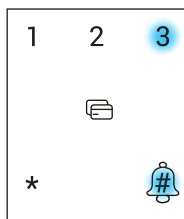

音量调节

3

按“3”键选择“系统设置”。

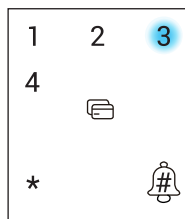

1

按“1”键选择“音量调节”。

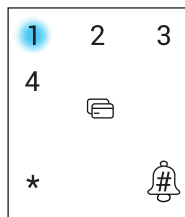

1

按“1”键选择“提示音设置”，选择具体档位后按“#”号键确认。

2

按“2”键选择“门铃设置”，选择具体档位后按“#”号键确认。

高级设置

3

按“3”键选择“系统设置”。

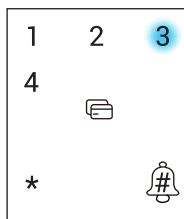

2

按“2”键选择“高级设置”。

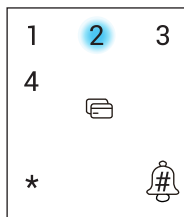

1

按“1”键选择“反锁模式设置”。

2

按“2”键选择“双认证模式设置”。

3

按“3”键选择“主动探卡模式设置”（默认开启）。



- 反锁模式：开启反锁模式后（同时将内面板童锁开关拨到露出红色），门外只有主用户能开门（不影响门内正常开关门）；关闭反锁模式后，门外普通用户和主用户都能开门。
- 双认证模式：开启双认证模式后，请新建双认证用户，并在双认证用户下新增指纹、密码、或卡；双认证用户需要增加两枚以上的电子钥匙（电子钥匙指指纹、密码、卡）；双认证用户解锁时，需要采用两枚不同的电子钥匙验证，例如使用指纹1+指纹2验证或指纹1+密码验证等。
- 主动探卡模式（默认开启）：开启主动探卡模式后，只要感应卡靠近感应区即可识别开锁；关闭主动探卡模式后，需要先触摸按键区唤醒锁，才能识别感应卡。

清空操作

 登录用户的信息不会被清空。

3 按“3”键选择“系统设置”。

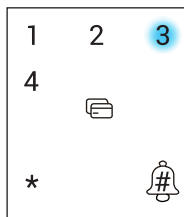

3 按“3”键选择“清空操作”。

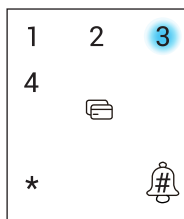

1 按“1”键选择“清空密码”，按“#”号键确认。

2 按“2”键选择“清空感应卡”，按“#”号键确认。

系统初始化设置

 选择系统初始化设置后，用户信息将被清空，锁恢复出厂设置的状态。

3

按“3”键选择“系统设置”。

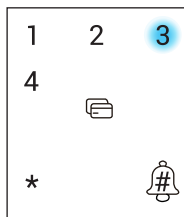

4

按“4”键选择“系统初始化设置”。

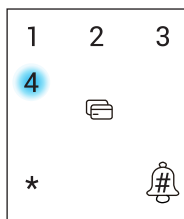

#

按“#”号键确认。

系统信息

4

按“4”键选择“系统信息”。

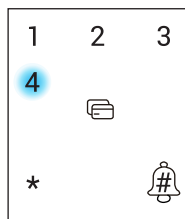

语音播报门锁序列号和系统版本号。如果查询当前有升级包，可根据提示进行升级。

使用锁

1 开门

i 在推把手开门时，请小心不要夹到手。

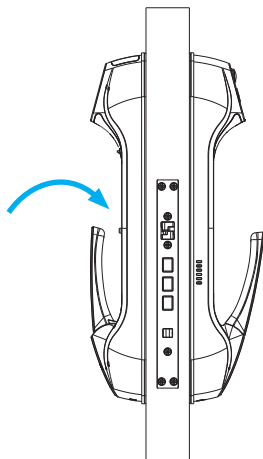

! 开/关门时，请小心不要被门框夹手。

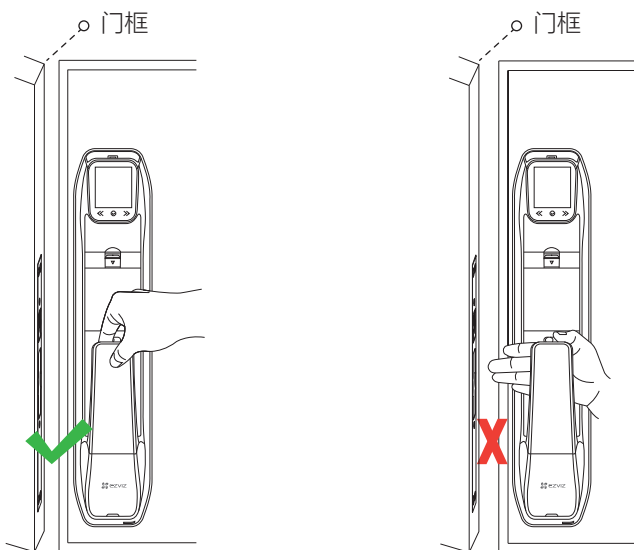

正常开锁



指纹开锁

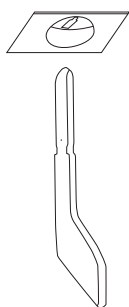

钥匙开锁

i 旋转后直接推/拉把手开门。

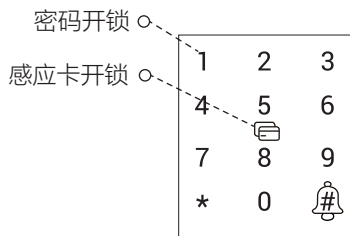

密码开锁

感应卡开锁

i 密码开锁前请轻触按键中心区域唤醒键盘。

i 为了您的隐私安全，建议您定期更换密码并清洁按键区避免留下印记。

虚位密码

智能锁支持虚位密码功能，可预防通过查看痕迹破解密码。

输入密码时，可在正确密码的前后输入任意数字（最长支持20位），只要中间任意一段为正确密码就能解锁。

例如：正确密码为123456，可输入xxx123456xxx并按“#”号键确认，这样也能正确验证开门。

童锁

拨动后面板的童锁拨钮，拨钮显示为红色时内把手锁定，此时推/拉内把手无法开锁；拨动童锁拨钮，拨钮显示为绿色时内把手解锁，此时推/拉内把手可以开门。

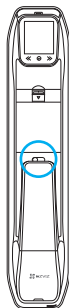

常开功能

主用户验证成功后按“#”号键，再次验证后输入68即可进入常开状态，常开状态下可以推/拉把手直接开门。再次验证密码、指纹、感应卡或者通过拨动内面板的童锁拨钮（锁定内把手），即可退出常开状态。

反锁模式

开启反锁模式后（同时将内面板童锁开关拨到露出红色），门外只有主用户能开门（不影响门内正常开关门）；关闭反锁模式后，门外普通用户和主用户都能开门。

2 操作与管理

采集指纹

将要添加的指纹放在指纹采集器上，请根据语音提示进行6次录入（语音内容可能有调整，请以实际为准），为保证后续识别体验，录入过程中，请调整手指接触面，最大限度录入解锁验证时可能接触的指纹面，如下图所示。

- ❶ 请根据语音提示，进行6次录入。
请放手指：



- ❷ 录入成功。请再放置指纹中心位置：



- ❸ 录入成功。请再放置指纹上边缘：



- ❹ 录入成功，请再放置指纹下边缘：



- ❺ 录入成功，请再放置指纹左边缘：



- ❻ 录入成功，请再放置指纹右边缘：



- ❼ 操作成功。

锂电池充电

当电池电量不足时，打开电池槽取出锂电池，使用电源适配器（5V==2A，需自备）给电池充电，LED指示灯绿色时表示已充满。使用5V==2A适配器情况下，单块电池充满约6小时。

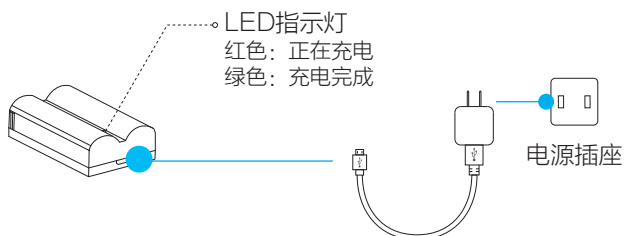

或者直接通过后面板底部的电源接口（5V == 2A，需自备）充电，当屏幕出现电已充满提示时，请拔出充电线。

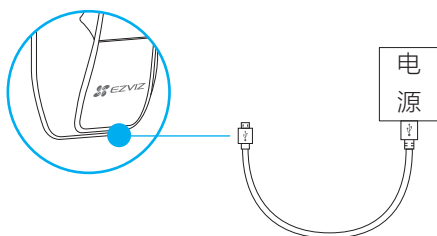

如电池长时间未使用，请打开电池槽取出锂电池，使用电源适配器（5V == 2A，需自备）给电池充电。

使用应急电源

当电池电量耗尽而且没带钥匙时，使用micro-USB充电线连接智能锁前面板底部的micro-USB应急电源接口及充电宝（或者支持OTG的手机）给智能锁供电，然后使用指纹、密码或感应卡开锁。

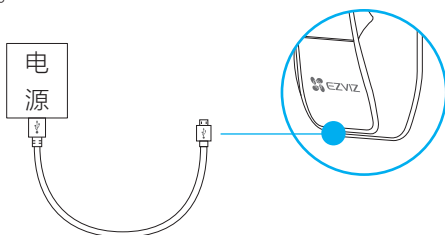

安装电池

- ❶ 安装电池方法：取下电池盖，在电池盒中装入锂电池，扣紧电池扣，然后合紧电池盖。
- ❷ 请遵守当地环境保护法标准处理废旧电池；
电池应保存在常温、干燥环境中，要远离热源，也不要置于阳光直射的地方。

警示功能

1. 强拆告警

锁被强行拆除时，锁会发出警报60秒钟。

2. 系统锁定

5分钟内指纹、密码或感应卡连续5次验证失败，系统锁定3分钟。唤醒后有剩余锁定时间播报。

3. 低压告警

电池电量不足时，每次操作设备时都会提示电量不足。

恢复出厂设置

取下两个电池，用针状物按住复位孔中的复位按键，然后将视频电池装回去，听到语音提示后松开复位按键，按“#”号键确认，锁恢复出厂设置，所有用户及门锁配置信息都会恢复至出厂状态。

或者，您可以使用主用户的指纹、密码或感应卡验证成功后，按“#”号键后再次验证，然后按“#”号键进入主菜单，选择“系统设置 > 系统初始化设置”，按“#”号键，确认锁恢复出厂设置，所有用户及门锁配置信息都会恢复至出厂状态。

在线升级

门锁支持在线升级。进入“主菜单 > 系统信息”，查询是否有可升级版本，根据提示完成升级操作。升级后的功能和本手册内容可能存在部分差异，请以实际为准。

添加至“萤石云视频”

1. 注册“萤石云视频”

将手机连接Wi-Fi网络扫描下面的二维码，下载并安装“萤石云视频”客户端，注册并登录“萤石云视频”。

如果您已经有了“萤石云”账户，可略过这一步直接登录。（请检查您的“萤石云视频”客户端是否是最新版本，如果不是请及时升级。）



2. 添加至“萤石云视频”客户端

打开“萤石云视频”客户端，触碰屏幕下方任意键激活屏幕，选中Wi-Fi图标并点击“确认”键，界面显示二维码，扫描二维码，根据界面提示配置智能锁的Wi-Fi网络，并完成设备添加。如需切换网络，请重复以上操作。

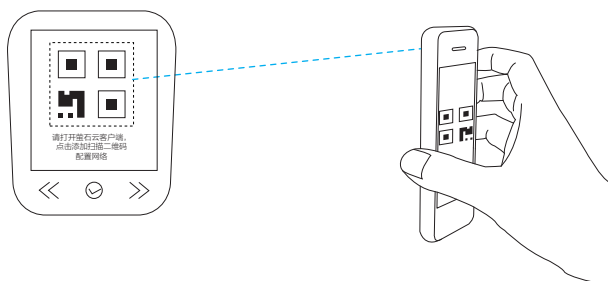

手机保持连接Wi-Fi

维护与保养

1 日常维护与保养

- 请勿让锁面与腐蚀性物质接触，以免破坏锁面保护层，影响锁面的光泽度。
- 把手是门锁的关键部位，其灵活度直接影响门锁的使用，请勿在把手上悬挂物件。
- 如果门变形，会使组合斜舌进入门框盒摩擦过大，不能完全伸展，此时应调整门扣板位置。
- 电池电量不足告警后，请立即给电池充电，以确保门锁正常使用。
- 请妥善保管机械钥匙、感应卡及开锁密码等开锁设施、信息。
- 请勿用坚硬的、尖锐的物体刻划触摸键盘表面。
- 如锁转动不灵活或不能保持正确的位置，应请专业人员检查门锁。
- 经常保持锁体转动部位有润滑剂，以保持其转动顺畅及延长使用寿命。
- 建议半年或一年检查一次，同时检查紧固螺钉有否松动，以确保紧固。
- 锁芯在使用过程中，定期（一年或半年）或在钥匙插拔不顺畅时，可在锁芯槽内抹入专用润滑油以确保钥匙插拔顺畅。但切忌加入其他油类来作润滑，以避免油脂粘住弹子弹簧，导致锁芯不能转动而不能开启。

2 常见问题排除

问题	原因	排除方法
密码、指纹、感应卡验证成功，门无法开。	❶ 门锁安装问题。	请专业人员检查。
用应急机械钥匙无法开锁。	❶ 机械钥匙不正确。	使用正确机械钥匙。
	❷ 锁芯损坏。	用其它方法开门后请专业人员检查门锁并更换损坏的零件。
	❸ 锁体损坏。	
	❹ 钥匙无法插到底。	

问 题	原 因	排 除 方 法
后面板把手无法回位。	前后面板错位，方棒不在水平位置。	请专业人员排查。
上锁方舌无法正常上锁。	❶ 应急锁转轴安装方向错误。	调整应急锁转轴方向，确保应急锁转轴上的箭头和盖板上的箭头对准。
	❷ 门扣板未安装到位，门扣板挡住方舌。	调整门扣板位置。
触摸按键无反应。	❶ 电量耗尽。	用外接电源或应急机械钥匙开锁后检查电池。
	❷ 前后面板连接线松动。	用机械钥匙开门后，请专业人员检查门锁。
	❸ 触摸按键损坏。	用机械钥匙开门后，请专业人员检查门锁。
门锁常开，无法正常使用。	❶ 锁体异常。	请专业人员检查门锁。
	❷ 门锁已进入常开模式。	使用指纹、密码或感应卡验证成功一次以取消常开模式。

附录

1 技术参数

序号	项目	技术参数
1	密码容量	100组
2	感应卡容量	100张
3	指纹	100枚
4	指纹传感器分辨率	508dpi
5	视频传感器分辨率	720P
6	对比方式	1 : N
7	密码长度	6-10位任意长度密码
8	虚位密码	支持
9	读卡距离	0~8mm
10	工作电压	直流3.63V
11	供电方式	电池供电
12	备用电源	直流5V (micro-USB接口)
13	抗静电	接触放电 $\pm 8KV$, 空气放电 $\pm 15KV$
14	工作温度	-25 $^{\circ}C$ 到55 $^{\circ}C$
15	储存温度	-25 $^{\circ}C$ 到70 $^{\circ}C$

数据来源：萤石实验室测试数据

2 安装指导

开门模式（可选）

请根据您家中门的安装方向，按照以下步骤调整后面板上换向螺丝和限位螺丝，进行门锁换向或者推拉方式调整。

第一步：根据如下图示意的A、B、C、D四种方式判断您家中门的开门方向；

第二步：确认开门方向后，根据下面对应的产品图调整室内面板的换向螺丝和限位螺丝。

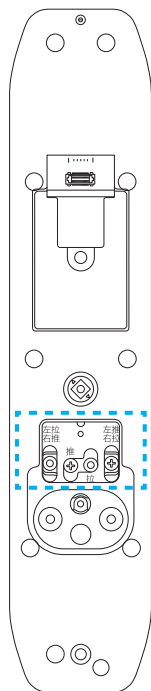
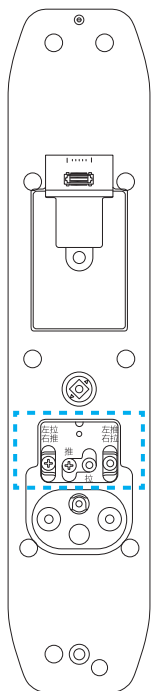
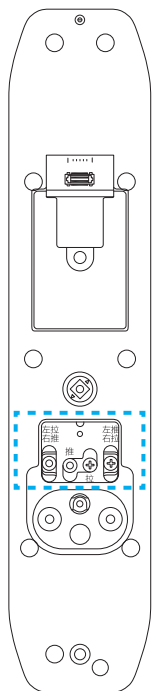
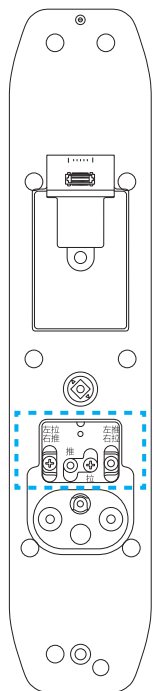
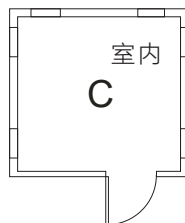
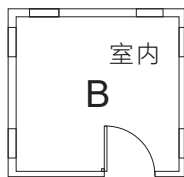
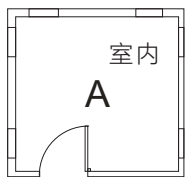

安装步骤

安装注意事项：

- 安装前请先检查您的门是否在可安装范围之内：适用门厚40~110mm，门扣板中心至门外沿的距离大于等于 20mm。
- 固定后后面板时，不要压住内部连接线。
- 安装后后面板时，请轻拿轻放，以免刮花、刮伤面板表面，影响外观。

1. 门板开孔

本产品可用于木门和金属防盗门，请依照包装清单中1:1开孔模板开孔。

2. 安装

您可以点击以下链接或者复制以下链接到浏览器打开安装指导视频。

<https://www.ys7.com/topic/20190627DL30VS.html>

您还可以扫描下面的二维码观看智能锁安装指导视频。



扫描二维码查看
“智能门锁安装指导视频”

- ❶ 用螺丝将锁体固定在门上（锁体方舌为缩进去状态）。

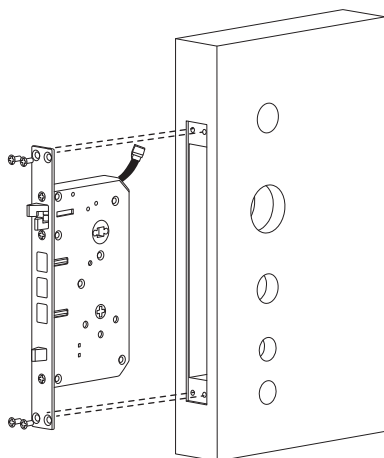

- ❷ 前后面板连接线接到接线座上，锁体连接线连到前面板上，用螺丝将固定板和前面板固定起来。

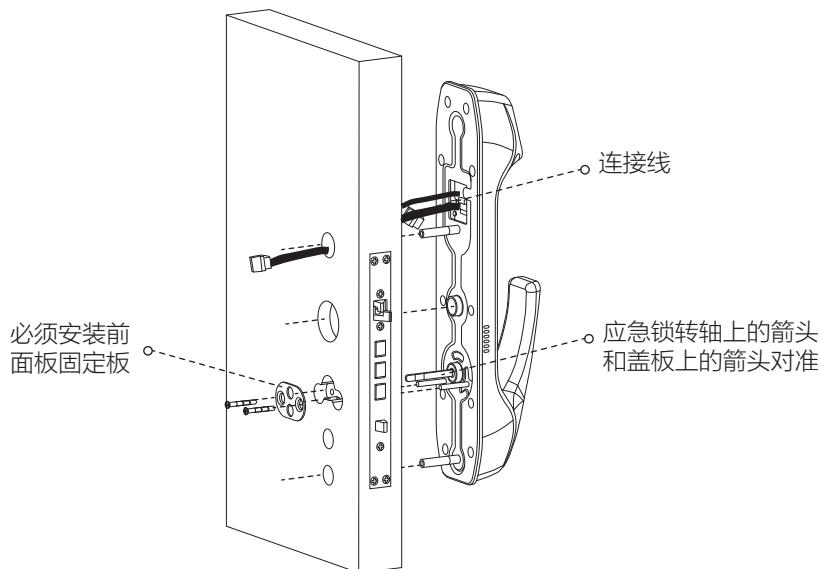

- ③ 将方棒插入后面板。

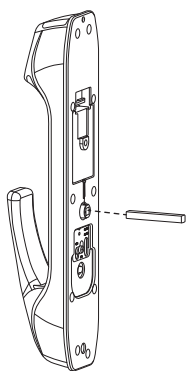

注意，请确认方棒安装完成后，不得凸出门8mm以上。

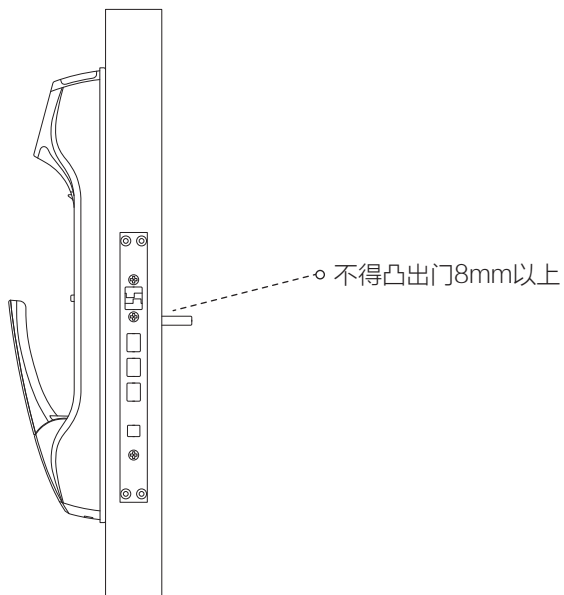

- ④ 前后面板连接线接到后面板接线座上，用对抽螺丝将前后面板固定，塞进装饰盖，装好电池。

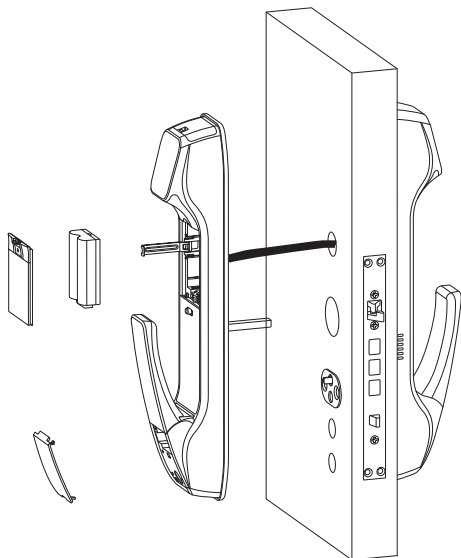

- ⑤ 如下图所示：将门扣盒装在门框上（仅限木门），装上门扣板，用螺钉固定；最后检查锁体活动是否顺畅。

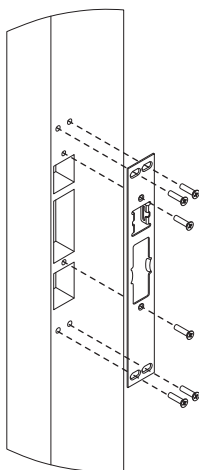

售后服务支持

如果您在使用过程中遇到任何问题，您可以拨打服务热线或者联系在线客服。

您可以登录萤石官网查询售后服务站点。

服务热线：400-878-7878

萤石官网：www.yz7.com

上门安装服务

萤石可提供有偿上门安装服务，请拨打服务热线400-878-7878查询提供安装服务的城市和收费，或者扫描下面的二维码，预约上门安装。

如果您购买的商品包安装服务，无需预约或者拨打服务热线，工作人员会主动联系您。



声明

本产品为互联网设备，升级到官方最新软件版本，可使您获得更好的用户体验。

设备的具体参数、维修方法、使用范围及最新程序等内容请登录萤石官网www.yz7.com查询。

型号核准代码CMIIT ID的显示方式为设备标签。

设备型号：CS-DL30VS

版权所有©杭州萤石软件有限公司。保留一切权利。

本手册的任何部分，包括文字、图片、图形等均归属于杭州萤石软件公司或其关联公司（以下简称“萤石”）。未经书面许可，任何单位或个人不得以任何方式摘录、复制、翻译、修改本手册的全部或部分。除非另有约定，萤石不对本手册提供任何明示或默示的声明或保证。

关于本产品

本手册描述的产品仅供中国大陆地区销售和使用。本产品只能在购买地所在国家或地区享受售后服务及维保方案。

关于本手册

本手册仅作为相关产品的指导说明，可能与实际产品存在差异，请以实物为准。因产品版本升级或其他需要，萤石可能对本手册进行更新，如您需要最新版手册，请您登录萤石官网查阅（www.yz7.com）。

萤石建议您在专业人员的指导下使用本手册。

商标声明

- 萤石、EZVIZ、 为萤石的注册商标。
- 本手册涉及的其他商标由其所有人各自拥有。

责任声明

· 在法律允许的最大范围内，本手册以及所描述的产品（包含其硬件、软件、附件等）均“按照现状”提供，可能存在瑕疵或错误。萤石不提供任何形式的明示或默示保证，包括但不限于适销性、质量满意度、适合特定目的等保证；亦不对使用本手册或使用萤石产品导致的任何特殊、附带、偶然或间接的损害进行赔偿，包括但不限于商业利润损失、系统故障、数据或文档丢失产生的损失。

· 您知悉互联网的开放性特点，您将产品接入互联网可能存在网络攻击、黑客攻击、病毒感染等风险，萤石不对因此造成的产品工作异常、信息泄露等问题承担责任，但萤石将及时为您提供产品相关技术支持。

· 使用本产品时，请您严格遵循适用的法律法规，避免侵犯第三方权利，包括但不限于公开权、知识产权、数据权利或其他隐私权。您亦不得将本产品用于大规模杀伤性武器、生化武器、核爆炸或任何不安全的核能利用或侵犯人权的用途。

· 如本手册内容与适用的法律相冲突，则以法律规定为准。

“萤石云”声明

本产品部分功能（包括但不限于在线升级等功能）的实现将依赖于互联网、电信增值服务；若您希望实现以上功能，需在萤石云平台（www.yz7.com）完成用户注册，遵守《萤石服务协议》、《萤石隐私政策》等，并接入萤石设备，以实现萤石设备的管理。