



用户指南

目 录

使用须知	2
产品简介	3
装箱清单	6
首次使用	7
设置锁	8
菜单介绍	9
操作说明	10
使用锁	21
开门	
操作与管理	
添加至“萤石云视频”	27
维护与保养	28
附录	30
技术参数	
安装指导	
售后服务支持	36
上门安装服务	
声明	
版权声明	37

使用须知

- 萤石智能门锁（以下简称“锁”）作为高科技产品，安装的好坏直接影响到门锁的正常操作及使用寿命，建议您请有智能锁安装经验的师傅进行安装，并根据产品附件中门板开孔图样板进行开孔，凿支撑窝，确认所开凿的孔准确无误，然后严格按照本手册中的步骤进行操作，如果安装后发现锁有任何异常，请及时和当地的经销商或本公司的售后服务部门联系，以便快速解决问题。
- 如果您的房间正在装修，我们建议您将产品卸下，待装修完成后再把产品重新装上，这样做的目的是：①.避免装修过程中腐蚀性物质或腐蚀性气体腐蚀锁体，影响外观及降低产品使用寿命；②.避免门的油漆未干会影响锁的灵活传动；③.为避免对锁外观面造成腐蚀，请勿使用消毒液等腐蚀性液体擦拭锁外表面。
- 门锁在恢复出厂设置后会清空所有用户信息，在门锁安装调试完成后，请您尽快将锁恢复出厂设置并重新添加密码、感应卡、指纹等开锁信息。
- 门锁使用一段时间后，电池电量偏低时，门锁会发出低电压警报，每次开门会语音提示电量不足，此时请及时给电池充电。
- 若您要出远门或长期不使用锁，请将机械钥匙随身携带。
- 鉴于锁产品本身置于开放环境等特点，我们建议您谨慎注意使用安全，包括妥善保管机械钥匙及感应卡等细小部件、开锁前核查周围环境、定期更新密码及感应卡设置、及时擦除残留指纹等，避免您的开锁信息被非法盗取、复制，造成安全隐患。
- 支持人脸或指纹识别开锁的电子锁，将涉及您的人脸、指纹信息的处理。萤石仅为向您提供开锁功能之必要，仅针对您以事先录入方式做出授权的人脸或指纹进行分析比对，您所录入的原始信息及其处理过程均在您自行控制管理的设备本地进行，不会在云端存储。萤石承诺，严格遵守所有适用法规，妥善保护您的个人信息安全。您可通过萤石网站或“萤石云视频”客户端查阅《萤石智能门锁类产品服务使用规则》，进一步了解我们的承诺与实践措施。

产品简介

1 外观介绍

外观图

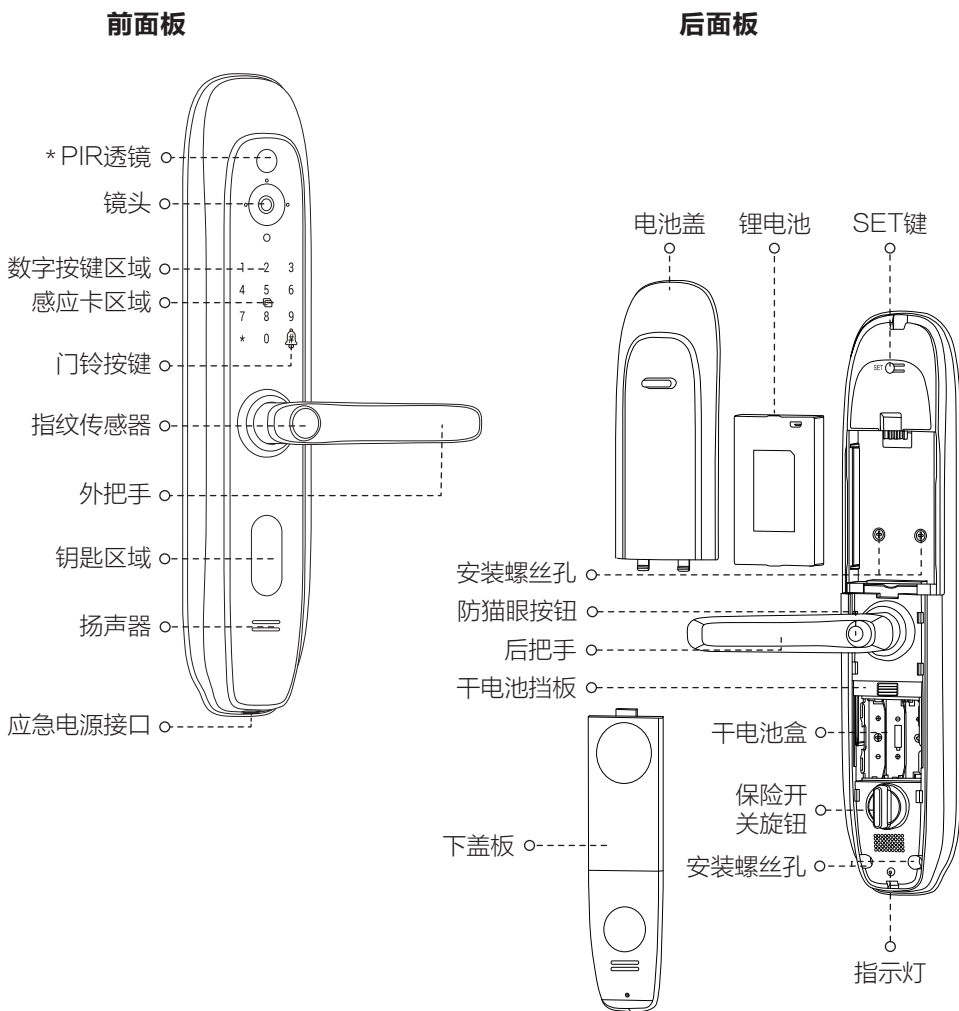

* PIR透镜

请勿按压PIR透镜，以免损坏或影响PIR透镜寿命。

尺寸图 (单位: mm)

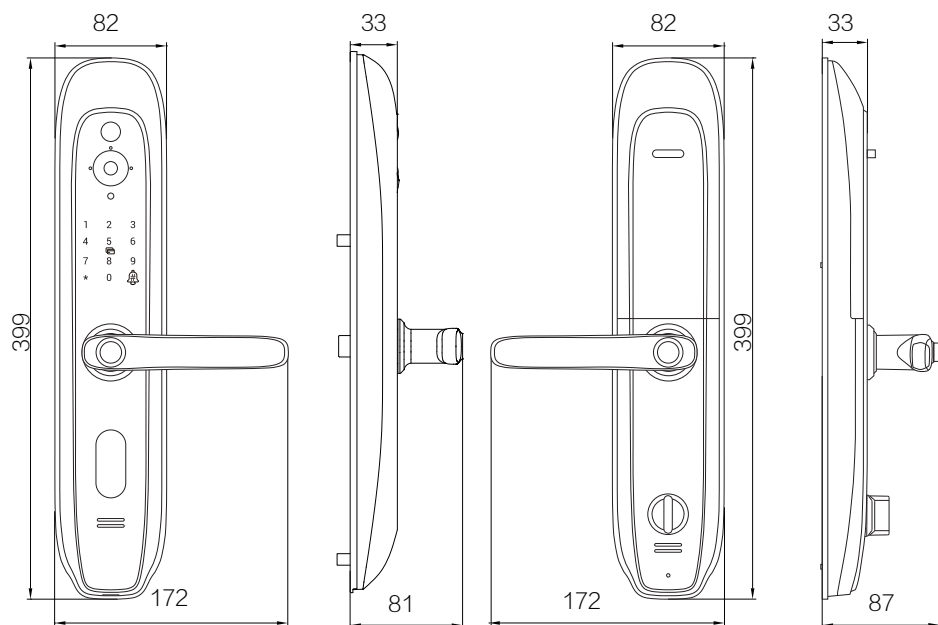

2 产品特点

- 支持密码、指纹、感应卡以及机械钥匙等多种开锁方式；
- 支持用户权限分级管理功能；
- 支持虚位密码功能；
- 支持可设常开功能（通道功能）；
- 支持远程临时密码授权、开门告警推送等功能；
- 支持锂电池供电。



装箱清单

打开产品包装后，请确认设备是否完好，对照下图确认配件是否齐全。

1	前面板	1套
2	后面板	1套
3	门扣板	1条
4	锁体	1个
5	方棒	1根
6	感应卡	2张
7	开孔模板	1张
8	标配螺丝包	2包
9	锁体螺丝包	1包
10	锁芯包	1包
11	锂电池	1节
12	干电池	3节
13	说明书（含保修卡和合格证）	1本
14	门扣盒（仅木门有）	1个

首次使用

门锁安装好后（具体安装步骤请参见附录），请按照以下内容配置，直到合适为止。

目的	步骤	现象
添加主用户	① 用数据线连接锂电池和电源	锂电池指示灯为红色常亮
	② 充电完成	锂电池指示灯为蓝色常亮
	③ 将一节锂电池和三节干电池分别装入电池槽	
	④ 设置主用户，触摸数字按键区域激活锁	语音提示：请按“#”号键添加主用户
	⑤ 按“#”号键添加主用户 	语音提示： 用户编号001， 添加指纹，请按1； 添加密码，请按2； 添加感应卡，请按3 添加防挟持钥匙，请按4  每次开锁验证成功后，键盘会出现用户编号，您可以在这里查询用户编号。
	⑥ 添加指纹/密码/感应卡	语音提示： 请根据语音提示进行6次录入； 请输入6至10位密码（请再输入一次）； 请刷感应卡

 删除用户操作需要输入对应的用户编号，请您记住当前录入的用户编号。

首次添加萤石安全感应卡：

- ① 进入添加卡界面，语音提示请刷感应卡
- ② 刷感应卡，语音提示请设置6位感应卡密码
- ③ 两次密码输入成功后，语音提示请刷卡
- ④ 刷卡成功，此时语音提示成功或者失败，请保管好感应卡。

 请记住感应卡6位安全码，以便删除或系统初始化后再添加。

设置锁

首次配置完成后，您可以进行用户管理、系统设置等操作。

激活锁

触碰数字按键区域，锁被激活。

进入主菜单

按一下SET键，使用主用户的指纹、密码或感应卡验证成功后，即可进入主菜单。

数字键盘功能



“0~9”键：数字输入键；

“*”键：取消、返回、退出功能；

“#”键：确认；

“”键：门铃。

菜单介绍

i 实际菜单可能有调整，请以实际为准。

按一下SET键，使用主用户的指纹、密码或感应卡验证成功后，即可进入主菜单。

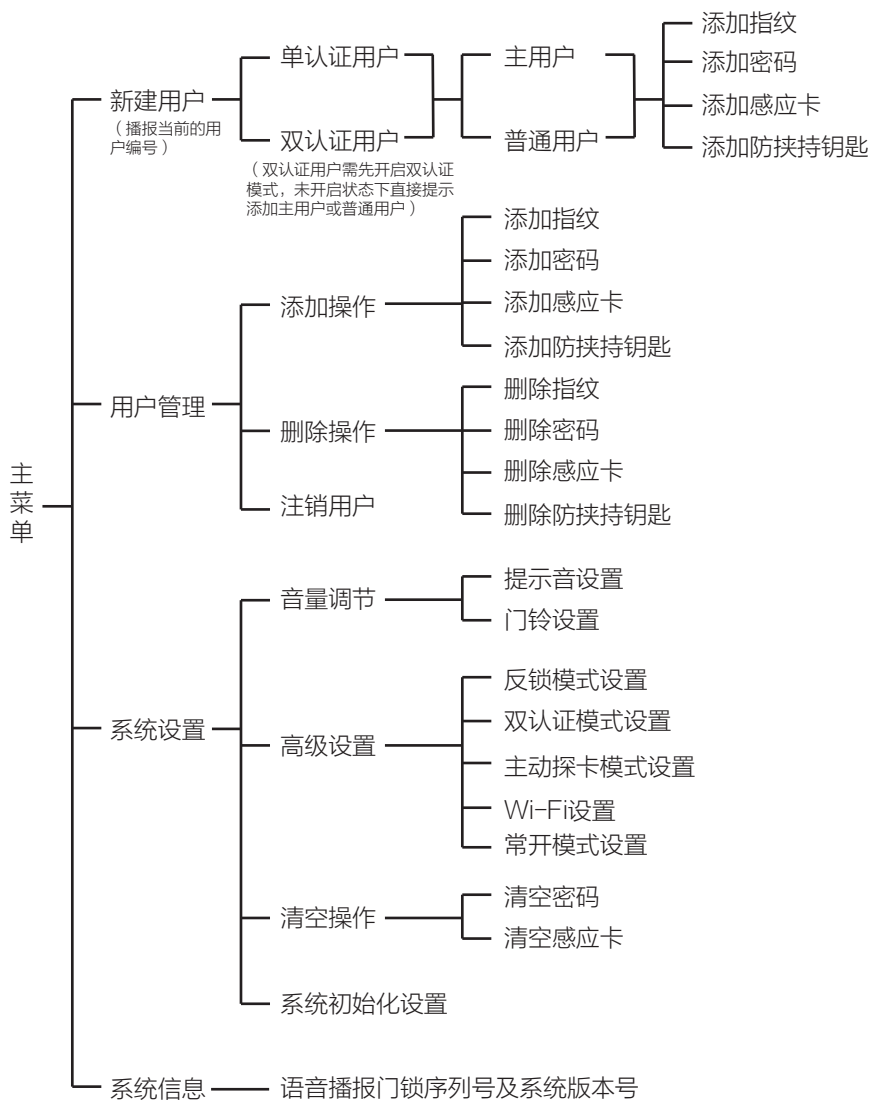

操作说明

新建普通用户

- i** 主用户进入主菜单后可以新建普通用户的操作。主用户可以登录菜单，进行添加、删除用户和设置等操作；普通用户仅做用户解锁。

1 按“1”键选择“新建用户”。
锁会语音提示当前的用户编号。

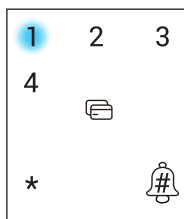

2 按“2”键选择“普通用户”。

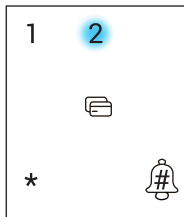

1 按“1”键选择“添加指纹”，录入指纹。

2 按“2”键选择“添加密码”，输入密码。

3 按“3”键选择“添加感应卡”，刷感应卡。

4 按“4”键选择“添加防挟持钥匙”，按1选择防挟持指纹，按2选择防挟持密码。

- i** 添加防挟持钥匙成功后，当您用防挟持指纹/密码开门时，成功开锁的同时，会推送告警消息到“萤石云视频”客户端。

添加指纹

2

按“2”键选择“用户管理”，输入用户编号，按“#”号键确认。

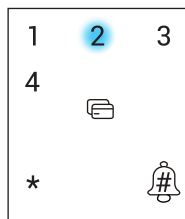

1

按“1”键选择“添加操作”。

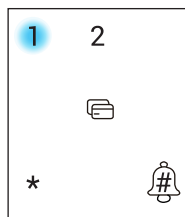

1

再按“1”键选择“添加指纹”

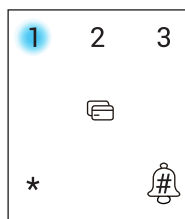

将要添加的指纹放在指纹采集器上，请根据语音提示进行6次录入（语音内容可能有调整，请以实际为准），为保证后续识别体验录入过程中，请调整手指接触面，最大限度录入解锁验证时可能接触的指纹面，如下图所示。

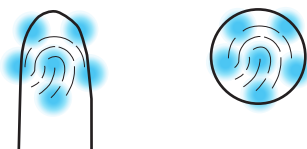

添加密码

2

按“2”键选择“用户管理”，输入用户编号，按“#”号键确认。

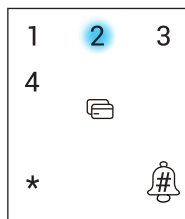

1

按“1”键选择“添加操作”。

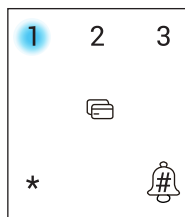

2

再按“2”键选择“添加密码”。

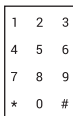
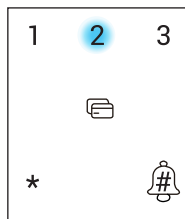

输入6~10位密码，按“#”号键确认；再次输入密码，按“#”号键确认。语音提示操作成功。

添加感应卡

2

按“2”键选择“用户管理”，输入用户编号，按“#”号键确认。

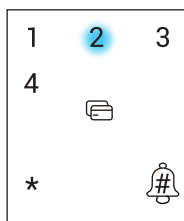

1

按“1”键选择“添加操作”。

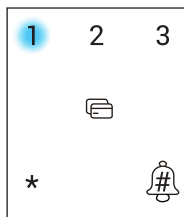

3

再按“3”键选择“添加感应卡”。

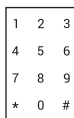
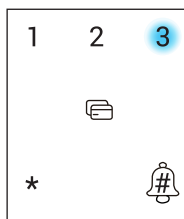

请设置6位感应卡密码，按“#”号键确认；再次输入密码，按“#”号键确认。语音提示操作成功。

该密码用于感应卡加密，首次设置后无法修改。重新添加时，需要再次输入原先设置好的密码。正常使用时无需输入该密码。

删除操作

i 当前登录的用户无法删除。

2

按“2”键选择“用户管理”，输入用户编号，按“#”号键确认。

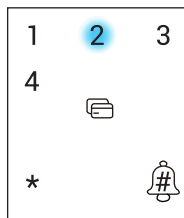

2

按“2”键选择“删除操作”。

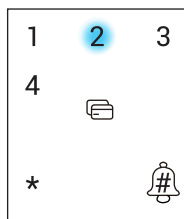

1

按“1”键选择“删除指纹”，按“#”号键确认。
(删除选定用户全部指纹)

2

按“2”键选择“删除密码”，按“#”号键确认。
(删除选定用户全部密码)

3

按“3”键选择“删除感应卡”，按“#”号键确认。

4

按“4”键选择“删除防挟持钥匙”，按1选择防挟持指纹，按2选择防挟持密码。

注销用户

 不支持登录的用户自我注销。

2

按“2”键选择“用户管理”，输入用户编号，按“#”号键确认。

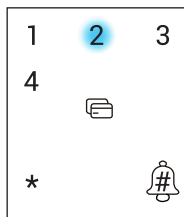

3

按“3”键选择“注销用户”，按“#”号键确认。

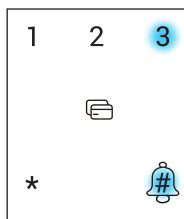

音量调节

3

按“3”键选择“系统设置”。

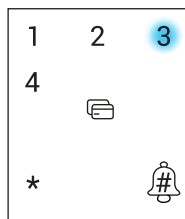

1

按“1”键选择“音量调节”。

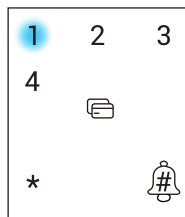

1

按“1”键选择“提示音设置”，按“#”号键确认。

2

按“2”键选择“门铃设置”，按“#”号键确认。

高级设置

3

按“3”键选择“系统设置”。

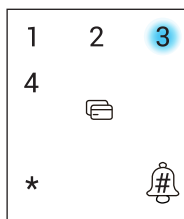

2

按“2”键选择“高级设置”。

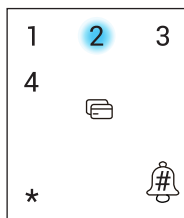

1

按“1”键选择“反锁模式设置”。

2

按“2”键选择“双认证模式设置”。

3

按“3”键选择“主动探卡模式设置”（默认开启）。

4

按“4”键选择“Wi-Fi配置”。

5

按“5”键选择“常开模式”（默认关闭）。



- 反锁模式：开启反锁模式后，需要将保险旋钮锁上才算反锁，此时门外只有主用户能开门（不影响门内开关门）；关闭反锁模式后，门外普通用户和主用户都能开门。
- 双认证模式：开启双认证模式后，请新建双认证用户，并在双认证用户下新增指纹、密码、或卡；双认证用户需要增加两枚以上的电子钥匙（电子钥匙指指纹、密码、卡）；双认证用户解锁时，需要采用两枚不同的电子钥匙验证，例如使用指纹1+指纹2验证或指纹1+密码验证等。
- 主动探卡模式（默认开启）：开启主动探卡模式后，只要感应卡靠近感应区即可识别开锁；关闭主动探卡模式后，需要先触摸按键区唤醒锁，才能识别感应卡。

清空操作

 登录用户的信息不会被清空。

3 按“3”键选择“系统设置”。

3 按“3”键选择“清空操作”。



1 按“1”键选择“清空密码”，按“#”号键确认。

2 按“2”键选择“清空感应卡”，按“#”号键确认。

系统初始化设置

i 选择系统初始化设置后，用户信息将被清空，锁恢复出厂设置的状态。

3

按“3”键选择“系统设置”。

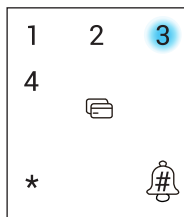

4

按“4”键选择“系统初始化设置”。

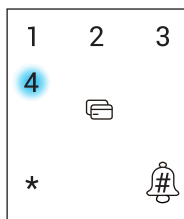

#

按“#”号键确认。

系统信息

4

按“4”键选择“系统信息”。

语音播报门锁序列号、验证码和系统版本号。如果查询当前有升级包，可根据提示进行升级。

使用锁

1 开门

四种主要开门方式

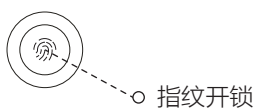

i 使用机械钥匙开锁时，旋转后直接开门即可。

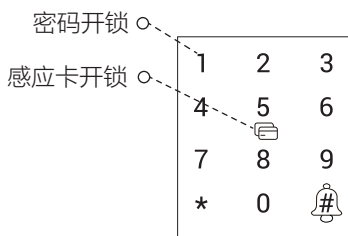

i 密码开锁前请轻触按键中心区域唤醒键盘。

i 为了您的隐私安全，建议您定期更换密码并清洁按键区域避免留下印记。

虚位密码

智能锁支持虚位密码功能，可预防通过查看痕迹破解密码。

输入密码时，可在正确密码的前后输入任意数字（最长支持20位），只要中间任意一段为正确密码就能解锁。

例如：正确密码为123456，可输入xxx123456xxx并按“#”号键确认，这样也能正确验证开门。

常开功能

按一次SET键，使用主用户的指纹、密码或感应卡验证成功后，进入主菜单，选择“系统设置 > 高级设置 > 常开状态设置”，开启常开功能。

2 操作与管理

采集指纹

将要添加的指纹放在指纹采集器上，请根据语音提示进行6次录入（语音内容可能有调整，请以实际为准），为保证后续识别体验，录入过程中，请调整手指接触面，最大限度录入解锁验证时可能接触的指纹面，如下图所示。

- ❶ 请根据语音提示，进行6次录入。
请放手指：



- ❷ 录入成功。请再放置指纹中心位置：



- ❸ 录入成功。请再放置指纹上边缘：



- ❹ 录入成功，请再放置指纹下边缘：



- ❺ 录入成功，请再放置指纹左边缘：



- ❻ 录入成功，请再放置指纹右边缘：



- ❼ 操作成功。

锂电池充电

当电池电量不足时，请打开电池槽取出锂电池，使用电源适配器（推荐使用5V --- 2A电源适配器，需自备）给电源充电，LED指示灯蓝色时表示已充满。

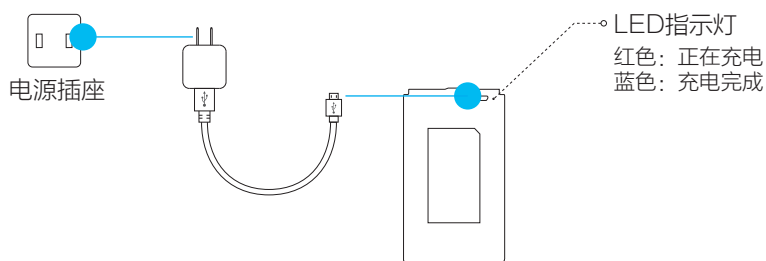

使用应急电源

锁可使用应急备用电源（即3节干电池）。

当电池电量耗尽时，可用micro-USB充电线连接智能锁应急电源接口及充电宝给智能锁紧急供电，然后使用指纹、密码或感应卡开锁。

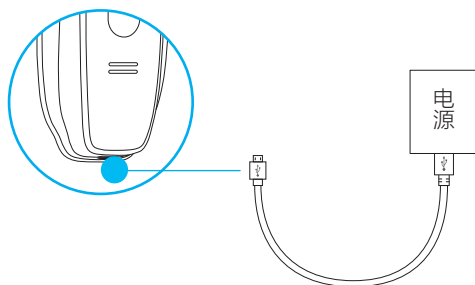

安装电池

- ❶ 安装电池方法：取下电池盖，在电池盒中装入锂电池，然后合紧电池盖。
- ❷ 请遵守当地环境保护法标准处理废旧电池；
电池应保存在常温、干燥环境中，要远离热源，也不要置于阳光直射的地方。

警示功能

1. **强拆告警**
锁被强行拆除时，锁会发出警报60秒钟。
2. **键盘锁定**
5分钟内指纹、密码或感应卡连续5次验证失败，系统锁定3分钟。唤醒后有剩余锁定时间播报。
3. **低压告警**
电池电量不足时，每次操作设备时都会提示电量不足。

恢复出厂设置

取下所有电池，按住SET键，然后将锂电池装回去，听到语音提示后松开SET键，按“#”号键确认，锁恢复出厂设置，所有用户及门锁配置信息都会恢复至出厂状态。或者，您可以按一下SET键，使用主用户的指纹、密码或感应卡验证成功后，进入主菜单，选择“系统设置 > 系统初始化设置”，按“#”号键，确认锁恢复出厂设置，所有用户及门锁配置信息都会恢复至出厂状态。

在线升级

门锁支持在线升级。进入“菜单 > 系统信息”，查询是否有可升级版本，根据提示完成升级操作。升级后的功能和本手册内容可能存在部分差异，请以实际为准。

添加至“萤石云视频”

1. 注册“萤石云视频”

将手机连接Wi-Fi网络扫描下面的二维码，下载并安装“萤石云视频”客户端，注册并登录“萤石云视频”。

如果您已经有了“萤石云”账户，可略过这一步直接登录。（请检查您的“萤石云视频”客户端是否是最新版本，如果不是请及时升级。）



2. 添加至“萤石云视频”客户端

打开“萤石云视频”客户端，扫描机身二维码或输入序列号，根据界面提示添加设备。

如需切换网络，请按以下步骤操作：

1. 使用已添加的主用户指纹、密码或感应卡进行验证，验证后按#号键。
2. 主用户根据提示再次验证后按#号键，跟随语音提示在菜单中找到以下路径进行网络重置：系统设置 > 高级设置 > Wi-Fi配置。
3. Wi-Fi重置成功后，根据语音提示使用“萤石云视频”客户端扫描设备二维码重新配置网络。

 配网过程中，可通过查看后面板指示灯颜色了解网络状态。
蓝色快闪：配网模式

维护与保养

1 日常维护与保养

- 请勿让锁面与腐蚀性物质接触，以免破坏锁面保护层，影响锁面的光泽度。
- 把手是门锁的关键部位，其灵活度直接影响门锁的使用，请勿在把手上悬挂物件。
- 如果门变形，会使组合斜舌进入门框盒摩擦过大，不能完全伸展，此时应调整门扣板位置。
- 电池电量不足告警后，请立即给电池充电，以确保门锁正常使用。
- 请妥善保管机械钥匙、感应卡及开锁密码等开锁设施、信息。
- 请勿用坚硬的、尖锐的物体刻划触摸键盘表面。
- 如锁转动不灵活或不能保持正确的位置，应请专业人员检查门锁。
- 经常保持锁体转动部位有润滑剂，以保持其转动顺畅及延长使用寿命。
- 建议半年或一年检查一次，同时检查紧固螺钉有否松动，以确保紧固。
- 锁芯在使用过程中，定期（一年或半年）或在钥匙插拔不顺畅时，可在锁芯槽内抹入专用润滑油以确保钥匙插拔顺畅。但切忌加入其他油类来作润滑，以避免油脂粘住弹子弹簧，导致锁芯不能转动而不能开启。

2 常见问题排除

问题	原因	排除方法
密码、指纹、感应卡验证成功，门无法开。	❶ 门锁安装问题。	请专业人员检查。
用应急机械钥匙无法开锁。	❶ 机械钥匙不正确。	使用正确机械钥匙。
	❷ 锁芯损坏。	用其它方法开门后请专业人员检查门锁并更换损坏的零件。
	❸ 锁体损坏。	
	❹ 钥匙无法插到底。	

问 题	原 因	排 除 方 法
后面板把手无法回位。	前后面板错位，方棒不在水平位置。	请专业人员排查。
上锁方舌无法正常上锁。	门扣板未安装到位，门扣板挡住方舌。	调整门扣板位置。
触摸按键无反应。	❶ 电量耗尽。	用外接电源或应急机械钥匙开锁后检查电池。
	❷ 前后面板连接线松动。	用机械钥匙开门后，请专业人员检查门锁。
	❸ 触摸按键损坏。	用机械钥匙开门后，请专业人员检查门锁。
门锁常开，无法正常使用。	❶ 锁体异常。	请专业人员检查门锁。
	❷ 门锁已进入常开模式。	使用密码或感应卡验证成功一次以取消常开模式。

附录

1 技术参数

序号	项目	技术参数
1	密码容量	50组
2	感应卡容量	50张
3	指纹	50枚
4	指纹传感器分辨率	508dpi
5	视频传感器分辨率	1080P
6	对比方式	1 : N
7	密码长度	6-10位任意长度密码
8	虚位密码	支持
9	读卡距离	0~8mm
10	工作电压	直流3.3V~4.2V
11	供电方式	电池供电
12	应急电源	直流5V (micro-USB接口)
13	抗静电	接触放电 $\pm 8KV$, 空气放电 $\pm 15KV$
14	工作温度	-25 $^{\circ}C$ 到55 $^{\circ}C$
15	储存温度	-30 $^{\circ}C$ 到70 $^{\circ}C$

数据来源：萤石实验室测试数据

2 安装

把手换向（可选）

① 拧出换向螺丝

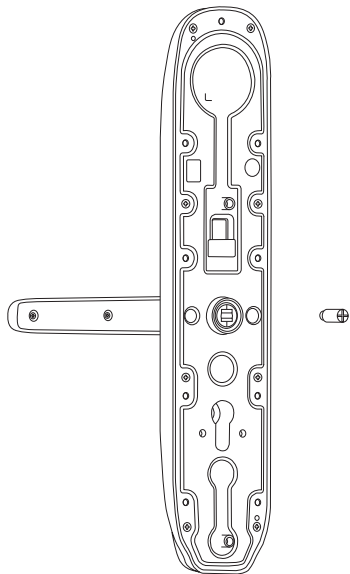

② 旋转把手，旋转180°
至另一水平方向

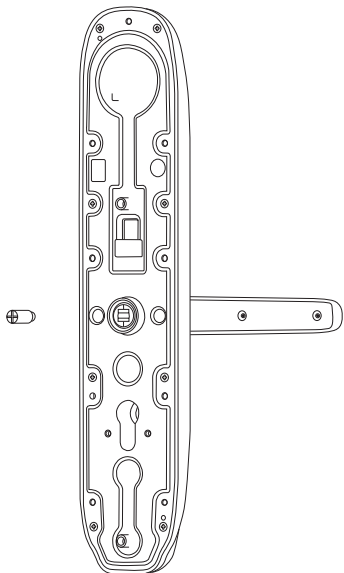

③ 重新拧好换向螺丝
(与把手方向异侧孔)

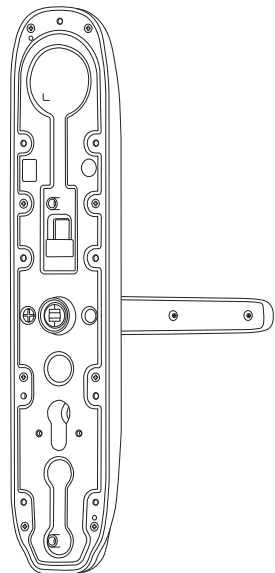

锁体斜舌换向（可选）

② 将斜舌旋转180°后，将斜舌塞进去

① 将此处拨片往上拨，斜舌弹出

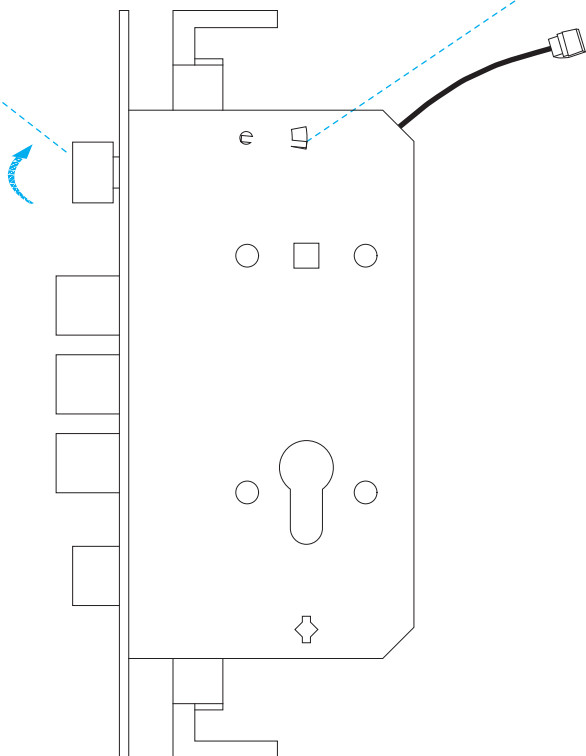

安装步骤

安装注意事项：

- 安装前请先检查您的门是否在可安装范围之内：适用门厚40~110mm，门扣板中心至门外沿的距离大于等于 20mm。
- 固定前后面板时，不要压住内部连接线。
- 安装前后面板时，请轻拿轻放，以免刮花、刮伤面板表面，影响外观。

1. 门板开孔

本产品可用于木门和金属防盗门，请依包装清单中1:1开孔模板开孔。

2. 安装

您可以点击  打开安装指导视频。



- ❶ 锁体天地勾与不锈钢门上的天地杆连接，再用螺钉将锁体固定在门板上。

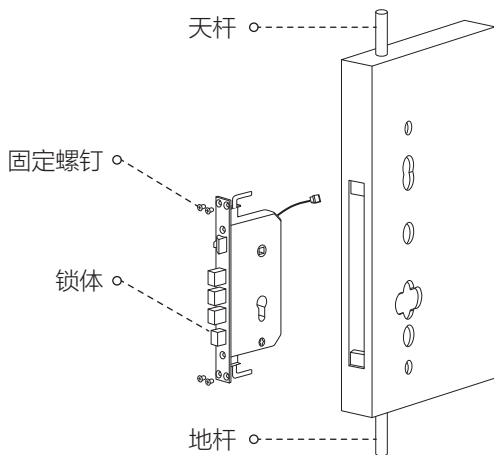

- ❷ 如下图所示：先将锁芯插入锁体葫芦孔内，用M5锁芯安装螺钉拧紧固定，再插入方棒（标有“外”字样的那头对准前面板）。

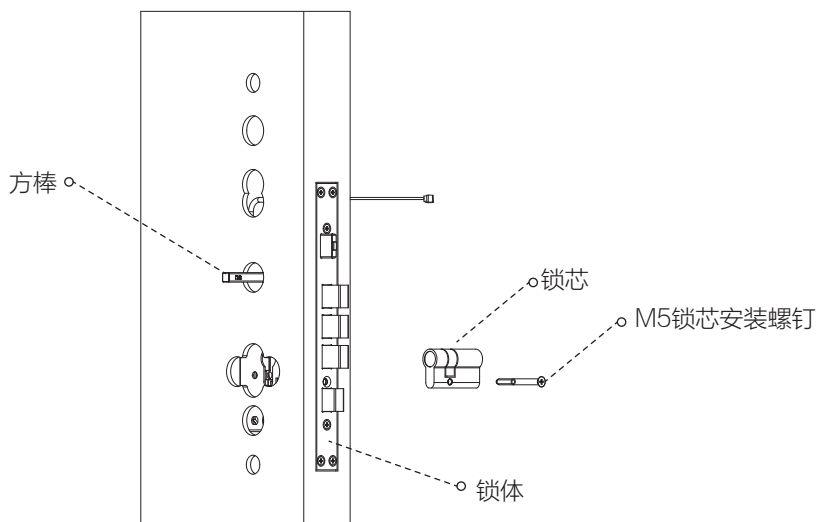

- ③ 将锁体的线缆与前面板上的锁体连接线连接，将前面板上的另两根线缆穿过门上的安装孔。然后将前面板安装到门上，用2颗M4*25定位螺钉及2颗M6安装螺钉穿过后面板盖板，与前面板上螺柱连接。

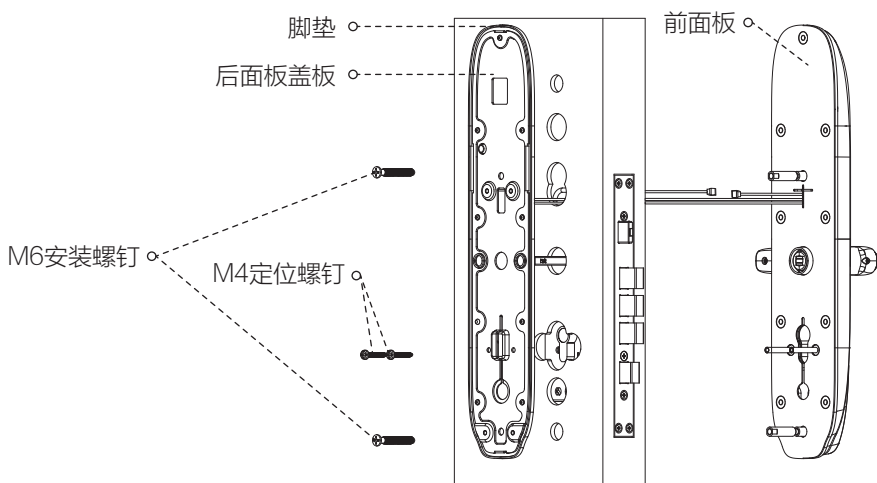

- ④ 如下图所示：将前面板连接线及天线连接线与后面板上对应相应的连接线接好。用4颗M4*8的螺钉穿过后面板的对应孔，与后面板盖板连接，将后面板组件固定到门上。装上一节锂电池和三节干电池，将干电池压板推到干电池中间位置，装上后面板装饰件及电池盖。

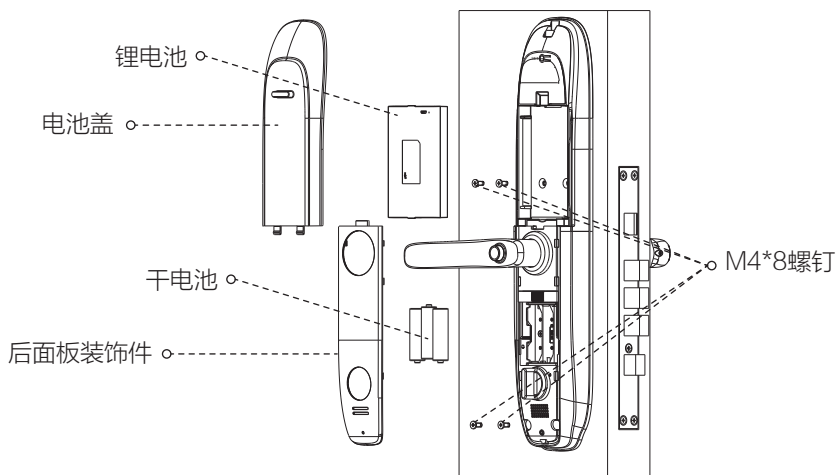

售后服务支持

如果您在使用过程中遇到任何问题，您可以拨打服务热线或者联系在线客服。

您可以登录萤石官网查询售后服务站点。

服务热线：400-878-7878

萤石官网：www.ys7.com

上门安装服务

萤石可提供有偿上门安装服务，请拨打服务热线400-878-7878查询提供安装服务的城市和收费，或者扫描下面的二维码，预约上门安装。

如果您购买的商品包安装服务，无需预约或者拨打服务热线，工作人员会主动联系您。



声明

本产品为互联网设备，升级到官方最新软件版本，可使您获得更好的用户体验。

设备的具体参数、维修方法、使用范围及最新程序等内容请登录萤石官网www.ys7.com查询。

设备型号：CS-DL20VC系列等。

版权所有©杭州萤石软件有限公司。保留一切权利。

本手册的任何部分，包括文字、图片、图形等均归属于杭州萤石软件公司或其关联公司（以下简称“萤石”）。未经书面许可，任何单位或个人不得以任何方式摘录、复制、翻译、修改本手册的全部或部分。除非另有约定，萤石不对本手册提供任何明示或默示的声明或保证。

关于本产品

本手册描述的产品仅供中国大陆地区销售和使用。本产品只能在购买地所在国家或地区享受售后服务及维保方案。

关于本手册

本手册仅作为相关产品的指导说明，可能与实际产品存在差异，请以实物为准。因产品版本升级或其他需要，萤石可能对本手册进行更新，如您需要最新版手册，请您登录萤石官网查阅（www.ys7.com）。

萤石建议您在专业人员的指导下使用本手册。

商标声明

- 萤石、EZVIZ、为萤石的注册商标。
- 本手册涉及的其他商标由其所有人各自拥有。

免责声明

· 在法律允许的最大范围内，本手册以及所描述的产品（包含其硬件、软件、固件等）均“按照现状”提供，可能存在瑕疵或错误。萤石不提供任何形式的明示或默示保证，包括但不限于适销性、质量满意度、适合特定目的等保证；亦不对使用本手册或使用萤石产品导致的任何特殊、附带、偶然或间接的损害进行赔偿，包括但不限于商业利润损失、系统故障、数据或文档丢失产生的损失。

· 您知悉互联网的开放性特点，您将产品接入互联网可能存在网络攻击、黑客攻击、病毒感染等风险，萤石不对因此造成的产品工作异常、信息泄露等问题承担责任，但萤石将及时为您提供产品相关技术支持。

· 使用本产品时，请您严格遵循适用的法律法规，避免侵犯第三方权利，包括但不限于公开权、知识产权、数据权利或其他隐私权。您亦不得将本产品用于大规模杀伤性武器、生化武器、核爆炸或任何不安全的核能利用或侵犯人权的用途。

· 如本手册内容与适用的法律相冲突，则以法律规定为准。

“萤石云”声明

本产品部分功能（包括但不限于在线升级等功能）的实现将依赖于互联网、电信增值服务；若您希望实现以上功能，需在萤石云平台（www.ys7.com）完成用户注册，遵守《萤石服务协议》、《萤石隐私政策》等，并接入萤石设备，以实现萤石设备的管理。

规范使用视频产品的倡议

尊敬的用户：

随着科技进步，技术应用影响到社会生活的方方面面。作为一家高科技公司，我们日益深刻地认识到科技在提升效率、改善生活品质方面的贡献，同时也认识到科技被不当使用也会带来伤害。例如，视频产品能够录制真实、完整、清晰的影像，在回溯和还原事实方面具有突出的价值；然而，不当地传播、使用或处理视频影像记录，也可能产生侵犯他人合法权益的问题。为了不断推进科技为善，萤石倡议每一位用户善用科技、善用视频产品，不仅要遵循法律法规的规范要求，还要遵循道德风俗的约束，以共同建立和维护我们良好的社会环境和氛围。

请您仔细阅读如下倡议：

1. 每个人都会有隐私期待，视频产品的使用不应违背普遍性的合理隐私期待。在面向公共空间安装使用视频产品时，应当以合理有效的方式做出提示，明确监控区域；在面向私人空间时，应当充分考虑他人的权利和权益，包括但不限于不应当在未经利害关系人同意的情况下安装视频产品、安装高隐蔽性的视频产品。
2. 视频产品使用过程中，将对特定时间和空间范围内的场景活动进行客观记录，用户应当对该特定范围内涉及的人员与权利进行合理界定，在使用视频产品保障个人权利的同时避免侵犯他人肖像、隐私或其他合法权利。特别是，当您选择开启视频产品的拾音功能时，产品运行过程中将会对监控区域内的包括谈话内容在内的声音进行记录，我们建议您在开启拾音功能前充分评估监控区域内可能的声音来源，审慎确认开启拾音的必要性、合理性。
3. 视频产品使用过程中，根据用户所选择的产品功能，将持续产生音/视频影像数据，可能包括生物数据（如人脸数据），而数据因其特性，可被应用或再加工应用。视频产品本身并不能对数据如何使用做出好坏善恶的识别和区分，数据使用的结果和影响取决于数据控制者的使用方式、使用目的。数据控制者不仅应当遵循法律法规等规范性要求，也应当尊重国际惯例、社会道德、公序良俗、地方风俗等非强制性要求，尊重个人的隐私、肖像及其他权利。
4. 视频产品持续产生的视频影像数据承载有各利益相关方的权利保护要求、价值主张或其他诉求，因此，保护产品不受侵入、保护数据的安全是至关重要的。产品使用者、数据控制者应当采取必要的举措，保证产品安全和数据安全，避免数据泄露、不当披露或使用，包括但不限于合理分配产品的使用与管理权限，结合产品的使用场景建立并不断优化产品所接入的网络安全体系等。
5. 视频产品已经为社会安全提升做出了很大的贡献，我们相信这些产品还将在社会生活的更多方面发挥积极作用。任何将这些产品用于侵犯人权或违法犯罪的行为，都是违背技术创新和产品研发本意的。萤石鼓励每一位用户建立视频产品使用的评估与跟踪机制，以确保这些产品始终被正当、合理与善意地使用。