



用户指南

使用产品前请仔细阅读用户指南，并妥善保管



微信扫描二维码关注
“萤石智能生活”订阅号

装箱清单

打开产品包装后，请确认互联网硬盘录像机（以下简称“设备”）是否完好，对照下图确认配件是否齐全。

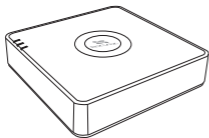

设备

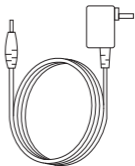

电源适配器



鼠标



螺丝配件



用户指南



保修卡



合格证

i 如果您的设备已经安装了硬盘，则配件里没有螺丝包。

外观介绍

后面板示意图

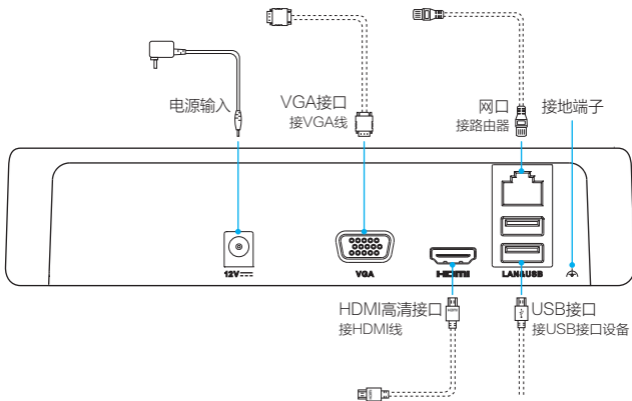

i 虚线配件需自备。

指示灯说明



电源指示灯：设备正常启动，蓝灯常亮



硬盘指示灯：硬盘工作异常或未连接硬盘，红灯闪烁



网口指示灯：上联口link状态，绿灯长亮

操作必读

步骤1

安装硬盘（可选）

1 拧开底座螺丝

拧开设备底座的四颗螺丝（1,2,3,4）并收好，打开设备底座，如下图所示。

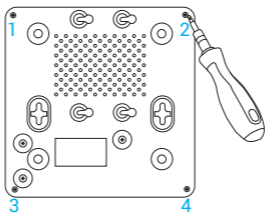

2 插入硬盘接口

翻开设备底座，使用数据线将设备的电源接口和数据接口先后接到硬盘（需自备）上，然后将硬盘放置好。

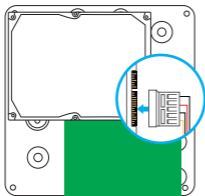

1 连接电源接口

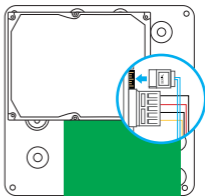

2 连接数据接口

3 安装硬盘

使用与硬盘配套的四颗螺丝，对准底座上的四个螺丝孔（5,6,7,8）将硬盘固定好。

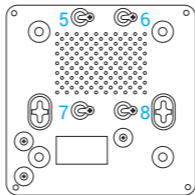

4 安装完成

用步骤1中拧下的四颗螺丝（1,2,3,4）将底座重新安装回设备，安装完成。

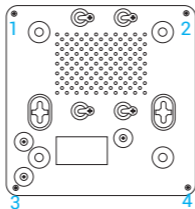

步骤2

连接显示器

用VGA线（需自备）连接设备和显示器，将显示器信号源切换到对应VGA输入模式。

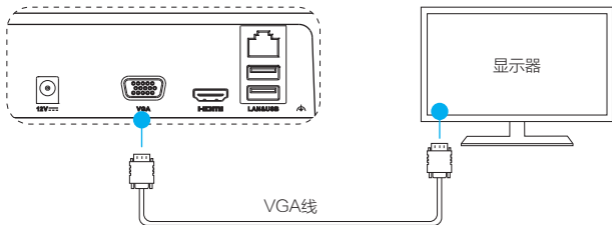

或者

用HDMI线（需自备）连接设备和显示器，将显示器信号源切换到对应HDMI口输入模式。

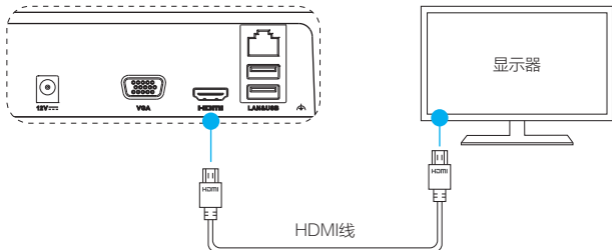

步骤3

连接网络

用网线（需自备）将设备连接网络。

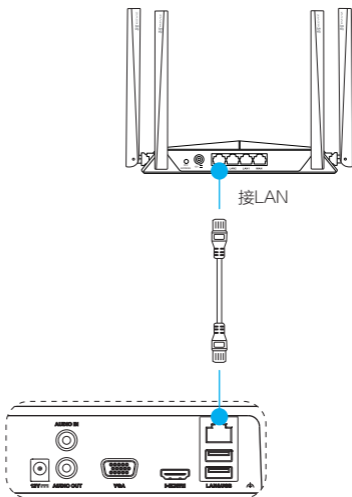

i 设备还支持入户宽带、PPPoE等方式连接网络。

步骤4

设备操作

1 开机

用电源适配器将设备连接上电源，设备自动开启。

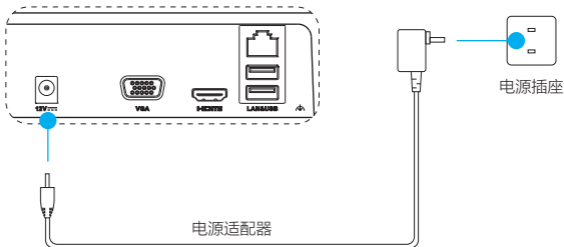

2 关机（可选）

选择“主菜单 > 设备关机”，单击“关机”，在提示窗口单击“是”，此时设备进入关机状态，当提示窗口提示“请关闭电源”时，拔掉插在设备上的电源，完成设备关机。

- i** 设备运行时（特别是正在录像时），请勿强制关机（即直接断开电源）；请确认摄像机和设备处于同一局域网内；电源供电不正常时，会导致设备不能正常工作，甚至损坏设备，建议使用稳压电源进行供电。

“萤石云”操作

先将网络摄像机和设备添加至萤石云账户，再根据设备开机向导的提示连接摄像机，然后可在“萤石云视频”客户端查看摄像机的历史录像，并进行设备管理等操作。



若您使用手机客户端

扫描包装盒上的二维码，下载并安装后根据提示完成注册并添加设备。您可通过扫描快速操作指南封面或者设备背面标签上的二维码快速添加设备。



若您使用PC机客户端

打开PC机，在浏览器中输入www.ys7.com，根据提示完成注册并添加设备。

“萤石云”支持局域网扫描添加设备。您还可以手动输入序列号和验证码添加设备，序列号为设备背面标签上的9位阿拉伯数字（或字母），验证码为标签上的六位大写字母，验证码请妥善保管。

i 本产品部分功能（包括但不限于在线升级等功能）的实现将依赖于互联网、电信增值服务；若您希望实现以上功能，需在萤石云平台（www.ys7.com）完成用户注册，遵守《萤石服务协议》等，并接入萤石设备，以实现萤石设备的管理。

配置开机向导

配置开机向导之前，请确认设备和摄像机已添加至“萤石云”账户下。您可以通过开机向导进行简单配置，使设备正常工作。使用开机向导前，请确认硬盘已正确安装于主板SATA接口。

请根据界面提示完成权限验证等开机向导的配置。

-  “管理员密码”默认为设备的验证码，验证码为设备背面标签上的六位大写字母；
在对摄像机进行接入和配置以前，请确认摄像机和设备处于同一局域网内；
摄像机不能同时被多台设备添加；
建议在添加摄像机之前，把摄像机升级到最新版本。

添加摄像机

通过通道配置添加摄像机，完成后即可实现高清实时视频预览和录像。选择“主菜单 > 通道管理 > 通道配置”，进入“通道配置”界面，如下图所示。



- i** 在对摄像机进行接入和配置以前，请确认摄像机和设备处于同一局域网内。摄像机不能同时被多台设备添加。如果摄像机是较早版本，添加过程中输入验证码后完成添加（验证码可在摄像机机身标签上寻找）。

设备将会自动搜索出所在网络的摄像机，单击“”，将摄像机添加到设备上，如下图所示。



- i** 摄像机添加成功后默认为7X24小时循环录像。您可以选择“录像配置>计划配置”修改对应通道录像计划。
如果配置的是移动侦测录像，您还需要选择“通道管理>移动侦测”配置对应通道的移动侦测。
图片仅供参考，最新界面请以实物为准。

添加成功后，“状态”显示为“”，表示添加成功。

Q&A

Q: 设备如何恢复为默认密码?

A: 进入登录界面, 双击“登录密码”对话框的左下角, 会提示“恢复默认密码”, 单击“确认”即可恢复默认密码(默认密码为设备背面标签上的六位验证码)。

Q: 设备不能正常添加摄像机, 该如何操作?

A: 选择“通道管理>通道配置”, 查看对应摄像机状态, 如果“状态”显示为“

Q: 显示器/电视机显示无信号, 该如何操作?

A: 设备最高支持输出2K高清视频。

检查VGA/HDMI线是否正确连接到设备上和显示器/电视机上。

将显示器/电视机信号源切换到对应输入模式, 具体切换方法请参见显示器/电视机说明书。

以上Q&A仍然不能解决问题怎么办?

您可以登录萤石官网www.yz7.com, 选择“服务与下载 > 常见问题”查看更多问题, 还可以添加萤石智能生活订阅号, 咨询在线客服。



限制物质或元素标识表

部分名称	《电器电子产品有害物质限制使用管理方法》限制物质或元素					
	铅(Pb)	汞(Hg)	镉(Cd)	六价铬(CrVI)	多溴联苯(PBB)	多溴二苯醚(PBDE)
金属部件	×	○	○	○	○	○
塑料部件	○	○	○	○	○	○
玻璃部件	×	○	○	○	○	○
线路板	×	○	○	○	○	○
电源(如果有)	×	○	○	○	○	○
附件	×	○	○	○	○	○

本表格依据SJ/T 11364 -2014的规定编制。

○表示该有害物质在该部件所有均质材料中的含量均在GB/T 26572 -2011规定的限量要求下。

×表示该有害物质至少在该部件某一均质材料中的含量超出GB/T 26572 -2011规定的限量要求，且目前业界没有成熟的替代方案，符合欧盟RoHS指令环保要求。



27001:2013信息安全管理体系标准认证

售后服务支持

如果您在使用过程中遇到任何问题，您可以拨打服务热线、联系在线客服或者访问萤石社区。

您可以登录萤石官网查询售后服务站点。

服务热线：400-878-7878

萤石官网：www.yz7.com

萤石社区：bbs.yz7.com

上门安装服务

萤石可提供有偿上门安装服务，请拨打服务热线400-878-7878查询提供安装服务的城市和收费，或者扫描下面的二维码，预约上门安装。

如果您购买的商品包安装服务，无需预约或者拨打服务热线，工作人员会主动联系您。



声明

本产品为互联网设备，升级到官方最新软件版本，可使您获得更好的用户体验。

最新程序及说明请登录萤石官网www.yz7.com查询。

版权所有©2018杭州萤石软件有限公司。保留一切权利。

关于本手册

本手册作为指导使用。手册中所提供照片、图形、图表和插图等，仅用于解释和说明目的，与具体产品可能存在差异，请以实物为准。因产品版本升级或其他需要，杭州萤石软件有限公司（以下简称“本公司”或“萤石”）可能对本手册进行更新，如您需要最新版手册，请您登录 **萤石®** 官网查阅（www.yz7.com）。

本手册的任何部分，包括文字、图片、图形等均归属于本公司。未经书面许可，任何单位和个人不得以任何方式摘录、复制、翻译、修改本手册的全部或部分。除非另有约定，本公司不对本手册提供任何明示或默示的声明或保证。

商标声明

萤石®、**ezviz™**、™ 等为萤石的商标。本手册涉及的其他商标由其所有人各自拥有。

免责声明

在法律允许的最大范围内，本手册所描述的产品（含其硬件、软件、固件等）均“按照现状”提供，可能存在瑕疵、错误或故障，萤石不提供任何形式的明示或默示保证，包括但不限于适销性、质量满意度、适合特定目的、不侵犯第三方权利等保证；亦不对使用本手册或使用萤石产品导致的任何特殊、附带、偶然或间接的损害进行赔偿，包括但不限于商业利润损失、数据或文档丢失产生的损失。在法律允许的最大范围内，萤石的赔偿责任均不超过您购买本产品所支付的金额。

如因下列原因，致使产品中断或终止服务的，萤石对您或第三人的人身损害、财产损失均不承担任何责任：未严格按照要求正确安装或使用；为维护国家或公众利益；不可抗力；您自身或第三方原因（包括但不限于使用第三方产品、软件或组件等问题）。

若您将产品接入互联网，可能面临包括但不限于网络攻击、黑客攻击、病毒感染等风险，对于因此造成的产品工作异常、信息泄露等问题，萤石不承担责任，但将及时为您提供技术支持。

本产品所预装软件，均拥有合法权利或已取得合法授权。萤石不建议您安装未经授权的软件。若因您自行安装软件而导致的不兼容、无法使用、侵权、人身损害、财产损失、对第三方的赔偿或遭受的处罚等问题，萤石不承担任何责任。

使用本产品时，请您严格遵循适用的法律。您同意本产品仅供民用，不得用于侵犯第三方权利、医疗/安全设备或其他发生产品故障可能导致生命危险或人身伤害的应用，及大规模杀伤性武器、生化武器、核爆炸或任何不安全的核能利用或危险性或违反人道主义的用途。因上述用途产生的任何损失或责任，将由您自行承担。

如上述内容与适用的法律相冲突，则以法律规定为准。