



## 用户指南

使用产品前请仔细阅读用户指南，并妥善保管



微信扫描二维码关注  
“萤石智能生活”订阅号

## **版权所有©杭州萤石软件有限公司。保留一切权利。**

本手册的任何部分，包括文字、图片、图形等均归属于杭州萤石软件公司或其关联公司（以下简称“萤石”）。未经书面许可，任何单位或个人不得以任何方式摘录、复制、翻译、修改本手册的全部或部分。除非另有约定，萤石不对本手册提供任何明示或默示的声明或保证。

### **关于本产品**

本手册描述的产品仅供中国大陆地区销售和使用。本产品只能在购买地所在国家或地区享受售后服务及维保方案。

### **关于本手册**

本手册仅作为相关产品的指导说明，可能与实际产品存在差异，请以实物为准。因产品版本升级或其他需要，萤石可能对本手册进行更新，如您需要最新版手册，请您登录萤石官网查阅（[www.yz7.com](http://www.yz7.com)）。

萤石建议您在专业人员的指导下使用本手册。

### **商标声明**

- 萤石、EZVIZ、 为萤石的注册商标。
- 本手册涉及的其他商标由其所有人各自拥有。

### **免责声明**

· 在法律允许的最大范围内，本手册以及所描述的产品（包含其硬件、软件、固件等）均“按照现状”提供，可能存在瑕疵或错误。萤石不提供任何形式的明示或默示保证，包括但不限于适销性、质量满意度、适合特定目的等保证；亦不对使用本手册或使用萤石产品导致的任何特殊、附带、偶然或间接的损害进行赔偿，包括但不限于商业利润损失、系统故障、数据或文档丢失产生的损失。

· 您知悉互联网的开放性特点，您将产品接入互联网可能存在网络攻击、黑客攻击、病毒感染等风险，萤石不对因此造成的产品工作异常、信息泄露等问题承担责任，但萤石将及时为您提供产品相关技术支持。

· 使用本产品时，请您严格遵循适用的法律法规，避免侵犯第三方权利，包括但不限于公开权、知识产权、数据权利或其他隐私权。您亦不得将本产品用于大规模杀伤性武器、生化武器、核爆炸或任何不安全的核能利用或侵犯人权的用途。

- 如本手册内容与适用的法律相冲突，则以法律规定为准。

### **“萤石云”声明**

本产品部分功能（包括但不限于消息推送、远程管理、分享等功能）的实现将依赖于互联网、电信增值服务；若您希望实现以上功能，需在萤石云平台（[www.yz7.com](http://www.yz7.com)）完成用户注册，遵守《萤石服务协议》、《萤石隐私政策》等，并接入萤石设备，以实现萤石设备的管理。

# 安全提示

## 使用本设备之前，请仔细阅读本说明中的指引！

使用本设备前，请遵守以下规定和说明：

- 8岁以下儿童不可操作使用本设备。没有成年人监护，儿童不可对喂食进行清洁和维护！
- 本设备不同于玩具，未成年人必须在家长的监护下使用本设备。务必防止儿童把设备作为玩具玩耍或者坐于设备上方。
- 本设备只可按照本说明中的指引进行操作，请勿进行本说明之外的维护操作。
- 如果设备由于跌落、撞击、损坏、置于室外或者进水等原因无法正常工作，请立即停止使用。
- 本设备只可以放置于干燥的位置！请勿将设备放置于室外或者潮湿的地面，也不可让设备接触、侵入水中。
- 请勿在室外或者浴室安放、充电或者使用本设备。设备的安放位置距离水池至少一米远。请勿将设备安放于潮湿的地面或者暴露于雨雪中。
- 请勿用潮湿的手触摸设备电源装置。
- 请勿使用已损坏的电源线或插头。如果电源线破损，请立即联系您的供应商或者厂商的售后维修部更换新的电源线以避免造成损害。
- 拔下充电装置时，请用手握住充电装置，请勿拖拽电源线。请勿使用电源延长线供电。
- 跌落警告！请勿将设备放置于狭小的桌面或者其他地方，由于食盘的自动推出可能导致设备跌落。
- 设备前部请保留足够的空间，这样食盘可以无阻地推出。请勿在靠近设备前部放置物品，请勿将设备前部靠近墙体、桌腿、凳腿或者床腿放置。
- 请小心移动设备防止跌落、碰撞、摩擦或者其他损坏的情况。如果发现设备破损、破裂、变形或腐蚀，请立即停止使用。
- 食盘中请勿放置超过350g食物。
- 使用时必须为设备提供符合要求的额定安全低电压。
- 请将设备置于远离热源、火源或者其他高温的台面。
- 防火警告！请勿将设备放置于靠近电饭锅或者其他高温台面。即时已经严重损坏的设备，也请勿置于火中焚烧！设备中的电池容易起火或者爆炸。

## 电池安全说明：

- 如果需要更换电池，请联系您的供货商。
- 密封电池装置在正常条件下不会产生安全问题。一旦电池内部液体出现泄露，请勿接触电池中泄露出来的液体并遵守以下预防措施：
  - 皮肤接触：电池也会对皮肤产生刺激作用，请立即用肥皂和水进行清洗。
  - 吸入：吸入电池液会对呼吸系统产生刺激作用，请立即呼吸新鲜空气并尽快就医。
  - 眼睛接触：电池液会对眼睛产生刺激作用，请立即用清水彻底清洗眼睛至少15分钟，并尽快就医。
- 弃置处理：处理电池，请佩戴手套并遵守以下规定：  
小心！处理不当时，设备中的电池有可能出现着火或者化学自燃！不要拆开、短接或者加热（60℃）或者焚烧电池。更换电池时，只可以使用厂家提供的电池。废弃电池请立即处理，避免儿童接触。

## 设备废弃处理：

- 本设备采用高等级可循环材料精制而成，可循环利用。
- 处理前请将电池取出。
- 处理可充电电池时，请遵守当地的规定。

# 外观介绍

## 设备外观

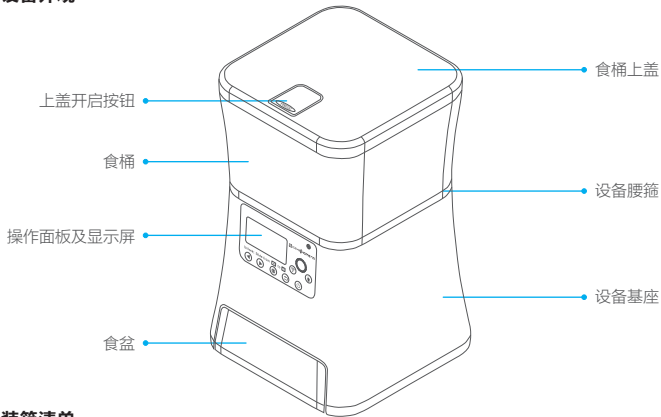

## 装箱清单

食桶上盖  
食桶  
设备腰箍  
设备基座  
食盆

电源适配器  
用户指南  
保修卡  
合格证

## 控制面板/显示屏

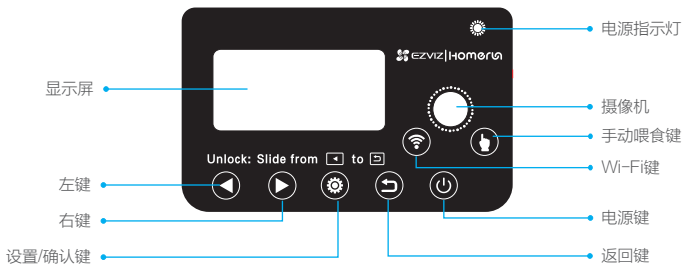

## 基本操作

解锁：用手指缓慢划过下列键来解锁设备：（ →  →  → ）。

按键	功能
左键（  ）&右键（  ）	切换菜单 更改数值
设置/确认键（  ）	进入设置模式 确认
返回键（  ）	保存当前设置并退回主界面
电源键（  ）	开启或者关闭设备 关机状态下：长按电源键（  ）2秒开机 开机状态下：长按电源键（  ），听到语音提示后，再短按电源（  ）关机。
Wi-Fi键（  ）	重置Wi-Fi：长按Wi-Fi键（  ）5秒，屏幕图标（  ）快闪，根据语音提示重置Wi-Fi成功。
手动喂食（  ）	长按：食盆会自动伸出并自动出粮。松开手动设备（  ），设备停止出粮。单次手动喂食时间最长为30秒，若需投喂更多粮食，请先松开按键，然后再次长按喂食键进行手动喂食。

## 显示屏

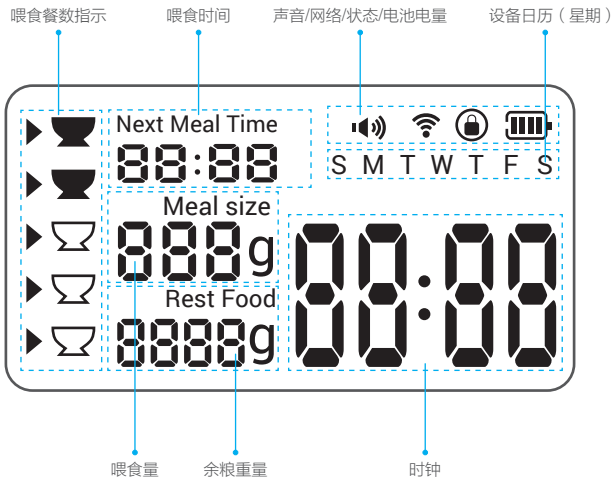



## 放置食物

按住“PRESS” 打开食桶上盖，将食物放进去，再盖好上盖。

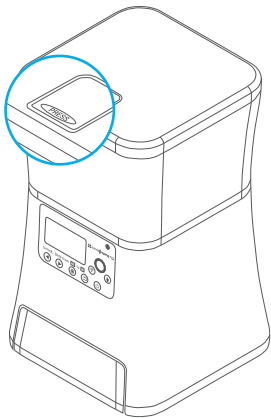

# 开机

连接电源，按电源键（）2秒开机。

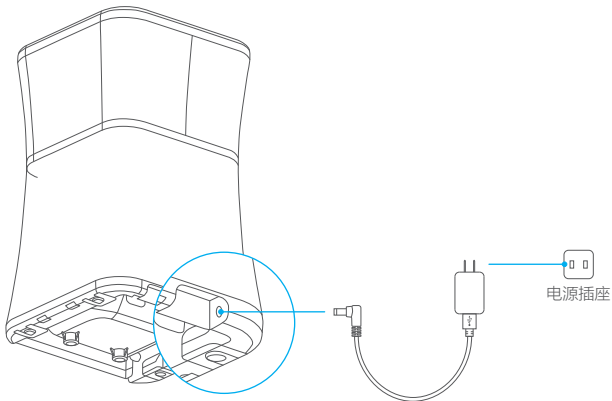







 设备在开机后5分钟内不会锁定屏幕。

# 连接Wi-Fi

- 1 将手机连上您的Wi-Fi网络，扫描下方二维码，下载并安装后根据提示完成用户注册。



手机扫描二维码下载  
“萤石云视频”客户端

- 2 长按Wi-Fi键 (  ) 5秒直到听到语音提示，电源指示灯和屏幕上的Wi-Fi图标快速闪烁，此时设备进入连网模式（重置Wi-Fi时，确保设备已接通外部电源，否则无法连网）。
- 不操作设备按键，60秒后设备将会锁定。当设备处于锁定状态，即显示屏不亮，按键按下时按键灯亮，但无法操控设备切屏幕锁定符号 (  ) 闪烁，请用手指缓慢划过按键 (  →  →  →  ) 后解锁喂食，解锁成功后会听到语音提示。
  - 若剩余粮食重量值和实际重量有较大偏差时，请使用客户端进行余粮清零。

- 3 登录“萤石云视频”客户端，选择添加设备，进入扫描二维码的界面，**根据界面和语音提示**将设备添加到“萤石云视频”客户端。

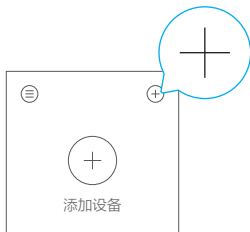

# 日常使用

## APP操作

将设备连网后，您可以使用智能手机的“萤石云视频”客户端控制和使用设备了。

**i** 使用客户端可实现所有的单机控制，且可以进行高级设置；因此，我们推荐用户将设备连网后通过客户端进行控制。

## 重要操作

锁定状态：屏幕出现锁定符号（）。



解锁设备：用手指缓慢划过下列键来解锁设备：（ →  →  → ）。解锁成功后，设备发出解锁成功的语音提示。

**i** 不操作设备按键，60秒后设备将会锁定。

## 重置Wi-Fi

- 解锁设备。
- 长按Wi-Fi键（）5秒直到听到语音提示，电源指示灯和屏幕上的Wi-Fi图标快速闪烁，此时设备进入连网模式。

## 手动喂食

长按手动喂食键（），食盆自动推出并自动出粮。松开手动设备（），设备停止出粮。

备注：单次手动喂食时间最长为30秒。若需投喂更多粮食，请先松开按键，然后再次长按喂食键。

## 喂食时间设置

智能食盆在弹出后10分钟（默认喂食时间）自动收回，收回时间可在“萤石云视频”客户端中设置。

## 设备复位

若设备出现异常，无法正确响应时，用针状物插入设备底部复位小孔内，轻按即可进入正常状态（注：如果设备未重启，则需连接电源适配器后再复位）。

# 设置操作模式

设备可以进行时间设置和喂食设置。

- 时间模式：

短按 (  ) 进入设置模式，通过 (  )、(  )、(  ) 设置星期值、小时值、分钟值。

- 喂食模式：

时间设置结束后，通过 (  )、(  )、(  ) 设置开/关、喂食小时、喂食分钟、喂食量（最多设置5组喂食计划）。

# 清洁维护

为防止细菌滋生，请对设备内部和食盆进行清洁处理。

## 设备拆卸

① 取出食盆：

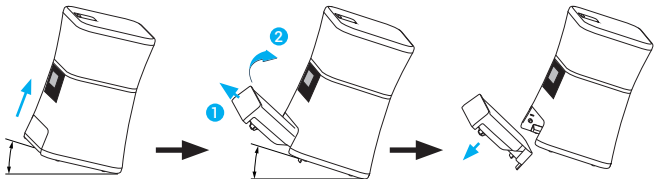

② 取出食桶和食物漏斗：

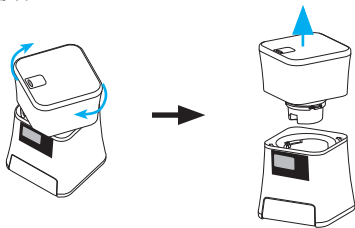



3 打开食物漏斗:

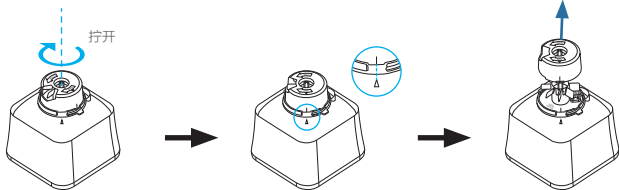

## 设备清洗

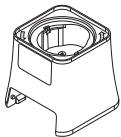

**i** 设备基座内含电子部件，且勿使用洗碗机清洗！

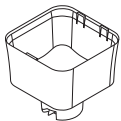
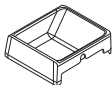

# FAQ

Q: 设备连网失败怎么办?

A: 由于网络环境的原因, 会存在配网失败的可能, 请参照设备连网及操作多次尝试, 操作过程中尤其需要注意以下几点:

- 检查您的Wi-Fi账号和密码, 如果输入的账号和密码错误, 可能会被设备记录, 所以需要重置Wi-Fi;
- 设备只支持2.4GHz路由器, 所以请确保手机连接的是2.4GHz频段的路由器;
- 设备只有在连接电源时, Wi-Fi功能才开启, 才能连网, 所以请确保设备已接通外部电源;
- Wi-Fi信号较差或网络环境复杂时, 需要尝试关闭其他路由器, 并保证设备、手机和路由器相互靠近再连网。

注意: 确认完以上几点后, 请重置Wi-Fi后再进行连网。

Q: 设备添加失败怎么办?

A: 重置Wi-Fi, 并重新连网设备。若多次添加失败, 请重启手机后再尝试添加。

Q: 已添加的设备在客户端显示离线状态怎么办?

A: 设备或设备连接的路由器电源关闭; Wi-Fi连接不稳定, 或设备距离路由器比较远; Wi-Fi没有连接网络; 手机没有连接Wi-Fi网络; 路由器账号或密码变更; 设备Wi-Fi被重置。注意: 如果设备的Wi-Fi被重置或Wi-Fi账号和密码变更, 必须重置Wi-Fi并对设备重新连网。

以上FAQ仍然不能解决问题怎么办?

登录萤石官网[www.yz7.com](http://www.yz7.com), 选择“服务与下载 > 常见问题”查看更多问题, 还可以添加萤石智能生活订阅号, 咨询在线客服。



## 售后服务支持

如果您在使用过程中遇到任何问题，您可以拨打服务热线或者联系在线客服。

您可以登录萤石官网查询售后服务站点。

服务热线：400-878-7878

萤石官网：[www.ys7.com](http://www.ys7.com)

### 上门安装服务

萤石可提供有偿上门安装服务，请拨打服务热线400-878-7878查询提供安装服务的城市和收费，或者扫描下面的二维码，预约上门安装。

如果您购买的商品包安装服务，无需预约或者拨打服务热线，工作人员会主动联系您。



### 声明

本产品为互联网设备，升级到官方最新软件版本，可使您获得更好的用户体验。最新程序及说明请登录萤石官网[www.ys7.com](http://www.ys7.com)查询。

## 限制物质或元素标识表

部分名称	《电器电子产品有害物质限制使用管理方法》限制物质或元素					
	铅(Pb)	汞(Hg)	镉(Cd)	六价铬(CrVI)	多溴联苯(PBB)	多溴二苯醚(PBDE)
金属部件	×	○	○	○	○	○
塑料部件	○	○	○	○	○	○
玻璃部件	×	○	○	○	○	○
线路板	×	○	○	○	○	○
电源 (如果有)	×	○	○	○	○	○
附件	×	○	○	○	○	○

本表格依据SJ/T 11364 -2014的规定编制。

○表示该有害物质在该部件所有均质材料中的含量均在GB/T 26572 -2011规定的限量要求下。

×表示该有害物质至少在该部件某一均质材料中的含量超出GB/T 26572 -2011规定的限量要求，且目前业界没有成熟的替代方案，符合欧盟RoHS指令环保要求。

ISO 27001:2013信息安全管理体系标准认证

